

**INCLASS**

**The Collection**



**INCLASS**

**Passionately  
designed & crafted  
in Europe**

# **Our essence**

**We dream and imagine.**

**We believe in good global design.**

**We love making furniture that inspires.**

**We work with passion and endless dedication.**

**We love the diversity of materials and options.**

**We invest passionately in design and innovation.**

**We believe in tradition and local craftsmanship.**

**We craft bespoke products for special projects.**

**We produce more than 200,000 pieces a year.**

**We manufacture 100% locally in Europe.**

**We export to more than sixty countries.**

**We like to recycle and minimize waste.**

**We love quality and durability.**

**We are blessed by the sun, the good weather  
and the Mediterranean sea.**

# About

en

Located by the Mediterranean Sea, INCLASS is a dynamic family company founded in the late '90s. Over time, the company has focused its activity on the manufacture of contemporary designer furniture in collaboration with leading international designers.

With local manufacture and a global approach, INCLASS creates quality furniture aimed at a global market and designed for inhabiting inspiring and modern spaces where people can relate, work and live better. The years of experience and craftsmanship are combined with the latest technologies, crafting all the production locally in Spain. Local manufacturing allows us to closely control the quality as well as offer a wide range of finishes and the possibility to flexibly manufacture customized products tailored to our customers.

Our designs are now recognized throughout the world for their refinement, essential elegance and timeless beauty. A wide range of products that seeks transversality and polyvalence of use in diverse contexts, both for public and private use.

Nowadays interior designers, architects and specialized distributors specify and install our designs in prestigious projects all over the world, making INCLASS an internationally renowned brand in the sector of contemporary designer furniture.

es

Situada junto al mar Mediterráneo, INCLASS es una dinámica empresa familiar fundada a finales de los años 90. Con el tiempo, la empresa ha centrado su actividad en la fabricación de muebles de diseño contemporáneo en colaboración con grandes diseñadores internacionales.

Con una manufactura local y un enfoque global, INCLASS crea muebles de calidad, dirigidos a un público global y diseñados para habitar espacios inspiradores y modernos donde la gente pueda relacionarse, trabajar y vivir mejor. Los años de experiencia y artesanía se combinan con las últimas tecnologías para elaborar toda la producción localmente en España. La fabricación local nos permite controlar de cerca la calidad, así como ofrecer una amplia gama de acabados y la posibilidad de fabricar con flexibilidad productos personalizados hechos a medida de nuestros clientes.

Nuestros diseños son hoy reconocidos en todo el mundo por su refinamiento, elegancia esencial y estética atemporal. Una amplia gama de productos que busca la transversalidad y la polivalencia de uso en contextos diversos tanto de uso público como privado.

Hoy en día, interioristas, arquitectos y distribuidores especializados, especifican e instalan nuestros diseños en prestigiosos proyectos de todo el mundo, haciendo de INCLASS un referente internacional en el sector.



# Environment & sustainability

**en**

In full awareness of our responsibility towards the environment, the company undertake its activity under the environmental parameters of the ISO 14001 standard.

Annual objectives are established to improve and optimize environmental management systems in order to reduce to the utmost the impact of the business activity on the environment. The company works in a continuous improvement process towards minimizing the amount of waste, the consumption of energy and the use of raw materials. All the waste generated in the production process is classified and recycled.

From the beginning of the design stage, the company takes special care of ensuring that the new products have as low environmental impact as possible. That implies working in close cooperation with the suppliers, the selection of materials and the evaluation of the industrial processes involved.

INCLASS manufacture quality, timeless furniture for maximum durability, thus preventing the generation of unnecessary waste. Its products are always designed to minimize the number of components and give priority to the use of recyclable, environmentally friendly materials. All of our products are manufactured locally in Spain to guarantee their quality and traceability in compliance with the ISO 9001 quality standards.

**es**

Siendo conscientes de nuestra responsabilidad con el medio ambiente, la empresa desarrolla su actividad bajo los parámetros ambientales de la norma ISO 14001.

Cada año se establecen objetivos anuales para mejorar y optimizar los sistemas de gestión ambiental a fin de reducir al máximo el impacto de la actividad empresarial en el medio ambiente. La empresa trabaja en un proceso de mejora continua para minimizar la cantidad de residuos, el consumo de energía y el uso de materias primas. Todos los residuos generados en el proceso de producción son clasificados y reciclados.

Desde el inicio de la etapa de diseño, la empresa trabaja para que los nuevos productos tengan el menor impacto ambiental posible. Eso implica trabajar en estrecha colaboración con los proveedores, la selección de materiales y la evaluación de los procesos industriales involucrados.

INCLASS fabrica muebles de calidad y atemporales para una máxima durabilidad, evitando así la generación de residuos innecesarios. Nuestros productos se diseñan minimizando el número de componentes y damos prioridad al uso de materiales reciclables y respetuosos con el medio ambiente. Todos nuestros productos son fabricados localmente en España para garantizar su calidad y trazabilidad en conformidad con los estándares de calidad ISO 9001 con los que la empresa trabaja.



# Index



**VARYA**  
—  
pag. 13



**ARC**  
—  
pag. 179



**VARYA TAPIZ**  
—  
pag. 53



**ANN**  
—  
pag. 191



**VARYA WOOD**  
—  
pag. 87



**TEN**  
—  
pag. 207



**UNNIA**  
—  
pag. 103



**DUNAS xs**  
—  
pag. 215



**UNNIA TAPIZ**  
—  
pag. 127



**ALTEA**  
—  
pag. 227



**ARYN**  
—  
pag. 145



**TAO**  
—  
pag. 243



**NIM**  
—  
pag. 159



**SUN new**  
—  
pag. 251



# Index



**DUNAS XL**  
—  
pag. 263



**PAU**  
—  
pag. 369



**UNNIA SOFT**  
—  
pag. 281



**AARHUS**  
—  
pag. 381



**LUND**  
—  
pag. 289



**ESSENS**  
—  
pag. 393



**LAPSE**  
—  
pag. 299



**SUI**  
—  
pag. 415



**MARCUS**  
—  
pag. 321



**STIKS**  
—  
pag. 431



**ESCALAS**  
—  
pag. 333



**STELLA**  
—  
pag. 439



**TETRIS**  
—  
pag. 359



**FLAT**  
—  
pag. 447

# Index



**MALIBU**  
—  
pag. 455



**MOON**  
—  
pag. 461



**NUME**  
—  
pag. 467



**LAN**  
—  
pag. 475



**AIR**  
—  
pag. 483



**ITEK**  
—  
pag. 491



**ITEK 200**  
—  
pag. 499



**ZERO**  
—  
pag. 507

## en

—  
This catalogue book shows our current range of standard products only. In order to meet our customers' growing need for personalization, INCLASS also manufactures other collections, versions and finishes not shown in this book. Please contact our sales department for more information.

We now invite you to discover our latest designs, in the conviction that in them you will find attractive solutions for your new projects.

## es

—  
Este libro catálogo muestra únicamente nuestra actual gama de productos estándar. Con el fin de dar respuesta a las crecientes necesidades de personalización de nuestros clientes, INCLASS fabrica otras colecciones, versiones y acabados que no se muestran en este libro. Para más información, contacte con nuestro departamento comercial.

A continuación, le invitamos a conocer nuestros últimos diseños con la convicción de que en ellos encontrará soluciones atractivas para sus nuevos proyectos.

**“Dreams, feelings and intuitions  
are the origin of our designs.**

**Love, passion, expertise and  
endless dedication transform  
them into real objects”**

---

Diego Vicedo  
*Founder & CEO*



Chairs and stools

---

Sillas y taburetes

---

Chaises et tabourets

---

Stühle und Hocker

en – Designed by Simon Pengelly, the **VARYA** collection has its origins in the quest for a universal, elegant and essential chair that easily bridges the boundary between public and domestic spaces. The collection is generated by combining comfortable seats with different metallic or wooden bases.

es – Diseñada por Simon Pengelly, la colección **VARYA** tiene su origen en la búsqueda de una silla universal, elegante y esencial que cruce fácilmente la frontera entre los espacios públicos y domésticos. La colección se genera combinando confortables asientos con diferentes bases metálicas o de madera.

fr – Conçue par Simon Pengelly, la collection **VARYA** trouve ses origines dans la recherche d'une chaise universelle, élégante et essentielle à même d'effacer la limite entre les espaces publics et domestiques. La collection est créée en combinant des assises confortables avec différents piètements en métal ou en bois.

de – Die **VARYA** Kollektion von Simon Pengelly hat seine Ursprünge darin einen universell einsetzbaren, eleganten und essentiellen Stuhl zu entwerfen welcher sowohl in öffentlichen als auch in privaten Bereichen einsetzbar ist. Die Kollektion ist durch die Kombinationsmöglichkeiten komfortabler Sitzschalen und unterschiedlichen Gestellen aus Metall oder Holz sehr vielseitig.

# VARYA

design — Simon Pengelly



en – The **VARYA** collection comprises an extensive range of chairs, armchairs, stools and benches. The thermoplastic seat shell is available in twelve colours or upholstered in three different styles. The collection is generated by combining comfortable seats and different metallic or wooden bases. The broad variety of bases, together with the extensive range of available finishes, allows for endless customisation possibilities without altering the unique character and timeless spirit of these original chairs designed for inhabiting diverse settings and contexts in spaces for collective use, workspaces or private residences.

es – La colección **VARYA** está formada por una extensa gama de sillas, sillones, taburetes y bancadas. La carcasa de asiento está disponible en termopolímero con doce colores. La colección se genera combinando confortables asientos con diferentes bases metálicas o de madera. La gran variedad de bases, junto a la extensa gama de acabados disponibles, permiten infinitas posibilidades de customización sin alterar el carácter único y el espíritu atemporal de estas originales sillas diseñadas para habitar entornos y contextos diversos en espacios de uso colectivo, de trabajo o residencias privadas.





fr – La collection **VARYA** se compose d'une vaste gamme de chaises, fauteuils, tabourets et bancs. La coque est disponible en thermopolymère en douze couleurs et également tapissée dans trois façons différentes. La collection est créée en combinant des sièges confortables avec différents piètements en métal ou en bois. La grande variété de piètements, ainsi que la large gamme de finitions disponibles, permettent des possibilités infinies de personnalisation sans altérer le caractère unique et l'esprit intemporel de ces chaises originales conçues pour habiter des environnements et des contextes divers dans des espaces pour usage collectif, travail ou résidences privées.

de – Die **VARYA** Kollektion bietet eine umfangreiche Palette von Stühlen, Armlehnstühlen, Barhockern und Bänken. Die Sitzschalen aus Thermopolymer sind in zwölf Farben und drei verschiedenen Polstervarianten erhältlich. Die Kollektion ist durch die Kombinationsmöglichkeiten komfortabler Sitzschalen und unterschiedlichen Gestellen aus Metall oder Holz sehr vielseitig. Die Vielfalt an Gestellen in Verbindung mit den umfangreichen Optionen der erhältlichen Oberflächen erlauben unzählige Möglichkeiten, ohne den einzigartigen Charakter und das zeitlose Flair dieses originellen Stuhls zu ändern, wodurch er sowohl für die verschiedensten öffentlichen Räume als auch für Büros oder Privatbereiche geeignet ist.







**en** – The thermopolymer seat-shell is available in twelve carefully selected colours.

**es** – La carcasa de termopolímero esta disponible en doce colores cuidadosamente seleccionados.

**fr** – La coque en thermopolymère est disponible en douze couleurs soigneusement sélectionnées.

**de** – Die Thermopolymerschale ist in zwölf sorgfältig ausgewählten Farben erhältlich.



INCLASS



**en** – The metallic structures are available in a wide range of colours that combine with the seats-shells.

**es** – Las estructuras metálicas están disponibles en una amplia gama de colores que se combinan con las carcasas de asiento.

**fr** – Les piètements métalliques existent dans une large gamme de couleurs qui combinent avec les coques en plastique.

**de** – Die Gestelle aus Metall sind in einer großen Auswahl von Farben erhältlich, welche mit den Farben der Sitzschalen abgestimmt sind.



**en** – Thanks to its reduced dimensions, the non-stackable four-leg-base Version is ideal for domestic use and restaurant spaces.

**es** – Por sus reducidas dimensiones, la versión con pie de cuatro patas no apilable es ideal para uso doméstico y espacios de restauración.

**fr** – En raison de sa petite taille, la version à quatre pieds non empilable est idéale pour un usage domestique et dans des espaces de restauration.

**de** – Aufgrund ihrer reduzierten Abmessungen ist die nicht stapelbare Ausführung mit vier Beinen auf die Nutzung in Privatbereichen und Restaurants ausgelegt.



INCLASS



INCLASS





**en** – VARYA armchairs with sled base and white finish.

**es** – Sillones VARYA con pie de varilla y acabado en color blanco.

**fr** – Fauteuils VARYA avec piètement luge et finition blanche.

**de** – VARYA Armlehnstühle mit Kufengestell und weißer Oberfläche



INCLASS



INCLASS

**en** – The chairs with sled bases are stackable, can be linked and are easily transported on a trolley. They can be fitted with a collapsible writing tablet, making them ideal for classrooms and conference rooms.

**es** – Las sillas con pie de varilla son apilables, se pueden unir y se transportan fácilmente con un carro de transporte. Pueden incorporar una pala de escritura abatible siendo ideales para aulas y salas de conferencias.

**fr** – Les chaises avec piètement en tige d'acier sont empilables, peuvent être unies et facilement transportées avec un chariot. Elles peuvent intégrer une tablette d'écriture rabattable idéale pour les salles de classe et de conférence.

**de** – Die Stühle mit Kufengestell sind stapelbar, können miteinander verbunden werden und leicht auf einem Wagen transportiert werden. Sie sind auch mit abklappbarem Schreibtislar erhältlich und eignen sich damit ideal für Schulungs- und Konferenzräume.







INCLASS



**en** – Chairs and stools are also available with oak legs which brings warmth and elegance to any space.

**es** – Las sillas y taburetes están también disponibles con patas de madera de roble que les aporta calidez y elegancia.

**fr** – Les chaises et les tabourets sont également disponibles avec piètement en bois de chêne. L'utilisation du bois naturel apporte chaleur et élégance.

**de** – Die Stühle und Barhocker aus der Kollektion sind auch mit Eichenholzbeinen verfügbar. Das natürliche Holz verleiht dieser originellen Stuhlkollektion Wärme und Eleganz.



INCLASS



**en** – The chairs are also available with upholstered seat panel.

**es** – Las sillas pueden llevar asiento tapizado.

**fr** – Les chaises sont également disponibles avec un panneau de siège rembourré.

**de** – VARYA Stühle mit gepolsterter Sitzfläche.





INCLASS

**en** – Refined, elegant and functional, stools can inhabit countless spaces, whether for public or residential use. The stools are available with four different base types and two heights.

**es** – Refinados, elegantes y funcionales, los taburetes pueden habitar multitud de espacios tanto de uso público como de uso residencial. Los taburetes se fabrican con cuatro tipos de base y con dos alturas.



**fr** – Raffinés, élégants et fonctionnels, les tabourets VARYA peuvent habiter une multitude d'espaces à la fois publics et résidentiels. Les tabourets sont fabriqués avec quatre types de piètements et en deux hauteurs.

**de** – Die raffinierten, eleganten und funktionalen Barhocker der Kollektion VARYA fügen sich in die verschiedensten öffentlichen oder privaten Umgebungen ein. Die Barhocker werden mit vier verschiedenen Untergestellen und in zwei Höhen hergestellt.





INCLASS



**en** – Stools with sled base.

**es** – Taburetes con pie de varilla.

**fr** – Tabourets avec piètement en tige d’acier.

**de** – Barstühle mit Kufengestell

**en** – Stools with four leg base.

**es** – Taburetes con pie de cuatro patas.

**fr** – Tabourets avec quatre pieds.

**de** – Barstühle mit Vierfußgestell



**en** – The aluminium swivel bases, with or without castors, are ideal for working and meeting areas.

**es** – Las bases giratorias de aluminio con o sin ruedas, son ideales para zonas de trabajo y reunión.

**fr** – Les piètements giratoires en aluminium avec ou sans roulettes sont appropriés aux zones de travail et de réunion.

**de** – Die Drehuntergestelle aus Aluminium mit oder ohne Rollen eignen sich ideal für Arbeits- oder Sitzungsbereiche.



INCLASS



INCLASS





INCLASS



INCLASS



**en** – The cantilever chairs are comfortable and ideal for work spaces, meetings or common areas. They are available in versions with or without arms.

**es** – Las sillas de patín son confortables e ideales para espacios de trabajo, reunión o zonas comunes. Se fabrican en versiones con o sin brazos.

**fr** – Les chaises pied luge sont confortables et idéales pour des espaces de travail, de réunion ou espaces communs. Elles existent avec ou sans accoudoirs.

**de** – Die Freischwinger sind komfortabel und ideal für Arbeits-, Konferenz- und Gemeinschaftsräume. Sie sind erhältlich mit und ohne Armlehnen.





**en** – VARYA four legged chairs on casters.

**es** – Sillas VARYA de cuatro patas con ruedas.

**fr** – Chaises VARYA quatre pieds sur roulettes.

**de** – VARYA Vierfußgestell auf Rollen sind.



**en** – Functional and mobile, the four-legged chairs on casters are ideal for learning and meeting spaces.

**es** – Prácticas y móviles, las sillas de cuatro patas con ruedas son ideales para espacios de enseñanza y reunión.

**fr** – Fonctionnelles et mobiles, les chaises à quatre pieds sur roulettes sont idéales pour les espaces de formation et de réunion.

**de** – Funktional und mobil, die Vierfußgestelle auf Rollen sind ideal für Schulungs- und Konferenzräume



INCLASS



**en** – The chairs on casters and XL writing tablet have been designed to fit modern, flexible and configurable learning spaces.

**es** – Las sillas con ruedas y pala XL han sido diseñadas para espacios de enseñanza modernos, flexibles y configurables.

**fr** – Les chaises avec roulettes et tablette XL ont été conçues pour des espaces de formation modernes, flexibles et configurables.

**de** – Die Stühle mit Rollen und XL Schreibtislar wurden entworfen um sich modernen, flexiblen und konfigurierbaren Schulungsräumen anzupassen.





**en** – The benches with aluminum legs are ideal seating systems for public use spaces. They can be configured with two to five seats and any of them can be substituted by a side table.

**es** – Las bancadas con pies de aluminio son sistemas de asientos ideales para espacios de uso público. Pueden llevar de dos a cinco asientos y cualquiera de los asientos se puede sustituir por una mesita auxiliar.

**fr** – Les poutres avec pied en aluminium sont des systèmes modulaires pour espaces publics. Il y en a de deux à cinq places et l'assise peut être remplacée par une table.

**de** – Die Bänke mit Aluminiumgestell sind ideale Sitzsysteme für öffentliche Räume. Sie können mit zwei bis zu fünf Sitzen konfiguriert werden oder jeder der Sitze kann auch durch eine Tischplatte ersetzt werden.





INCLASS



INCLASS

## Upholstery options / Opciones de tapizado



Fixed seat panel

Asiento tapizado fijo

Removable soft seat pillow

Almohada de asiento desenfundable

## Plastic Colours / Colores de Plástico



## Finishes / Acabados

en

**Plastic shells:** available in any of the twelve plastic colours of the VARYA swatch card.

**Metallic frames:** the steel frames are available in all colours of the INCLASS swatch card or in chrome. The die cast aluminum swivel bases are available in black, white or polished finishing.

**Wooden legs:** are produced in solid oak and are available in all of the oak stains of the INCLASS swatch card.

es

**Carcasas:** están disponibles en los doce colores de plástico del muestrario VARYA.

**Estructuras metálicas:** las estructuras de acero están disponibles en todos los colores del muestrario de acabados metálicos INCLASS o en cromo. Las bases giratorias de aluminio inyectado están disponibles en color negro, blanco o acabado pulido.

**Patas de madera:** están fabricadas con roble macizo y están disponibles en todos los colores de roble del muestrario de acabados INCLASS.



VARYA  
Designed in London  
by Simon Pengelly  
[www.simonpengelly.com](http://www.simonpengelly.com)

## Overview / Colección



4 leg  
Silla 4 patas



4 leg  
4 patas  
+ writing tablet /  
pala escritura



4 leg armchair  
Sillón 4 patas



4 leg non-stackable  
No apilable 4 patas



4 wooden legs  
4 patas de madera



Sled base  
Pie de varilla



Sled base  
Pie de varilla  
+ writing tablet /  
pala escritura



Sled base armchair  
Sillón pie de varilla



Cantilever base  
Base patin



Cantilever base  
Base patin  
+ arms / brazos



Steel swivel base  
Base giratoria de acero



Steel swivel base  
Base giratoria de acero  
+ arms / brazos



Aluminum swivel base  
Base giratoria de aluminio



Aluminum swivel base  
Base giratoria de aluminio  
+ arms / brazos



Aluminum swivel base  
Base giratoria de aluminio  
+ casters / ruedas



Aluminum swivel base  
Base giratoria de aluminio  
+ arms / brazos  
+ casters / ruedas



4 leg base  
Base 4 patas  
+ casters / ruedas



4 leg base  
Base 4 patas  
+ arms / brazos  
+ casters / ruedas



4 leg base  
Base 4 patas  
+ casters / ruedas  
+ writing tablet /  
pala escritura



—  
**Sled base stool**  
Taburete varilla  
**high / alto**



—  
**Sled base stool**  
Taburete varilla  
**medium / medio**



—  
**Swivel base stool**  
Taburete base giratoria  
**high / alto**



—  
**Swivel base stool**  
Taburete base giratoria  
**medium / medio**



—  
**4 leg base stool**  
Taburete 4 patas  
**high / alto**



—  
**4 leg base stool**  
Taburete 4 patas  
**medium / medio**



—  
**4 wooden leg base stool**  
Taburete 4 patas madera  
**high / alto**



—  
**4 wooden leg base stool**  
Taburete 4 patas madera  
**medium / medio**



—  
**Bench 2-5 seater**  
Banco 2-5 plazas

- en – The **VARYA TAPIZ** collection encompasses all the upholstered versions in the **VARYA** family. The mono-shells are available with three different types of upholstery: soft upholstery with polyester fibre, plain upholstery or with horizontal stitching. The three types of upholstery available provide different levels of sophistication, covering everything from casual spaces to the most elegant environments.
- es – La colección **VARYA TAPIZ** engloba todas las versiones con carcasa tapizada de la familia **VARYA**. Las carcasas están disponibles con tres tipos de tapicería diferente: tapizado soft con fibra suave de poliéster, tapizado liso o tapizado con rayas horizontales. Los tres tipos de tapizado disponibles permiten alcanzar distintos niveles de sofisticación desde espacios casuales hasta los entornos más distinguidos.
- fr – La collection **VARYA TAPIZ** reprend toutes les versions avec coque tapissée de la famille **VARYA**. Les coques sont disponibles avec trois types de tapissage différents: un tapissage moelleux en fibre de polyester souple, un tapissage lisse ou un tapissage à surpiqûres horizontales. Les trois types de tapissage existants vous permettent d’atteindre différents niveaux de sophistication, des espaces décontractés aux environnements les plus distingués.
- de – Die **VARYA TAPIZ** Kollektion umfasst alle gepolsterten Versionen der **VARYA** Familie. Die Sitzschalen sind in drei verschiedenen Arten von Polsterungen erhältlich: soft, glatt oder mit horizontalen Nähten. Sie erlauben einen hohen Anspruch und decken sowohl den lässigen Raumlook bis hin zur elegantesten Umgebung ab.

# VARYA TAPIZ

design — Simon Pengelly



**en** – The **VARYA TAPIZ** collection is generated by combining three versions of comfortable upholstered seats with different metallic and wooden bases. The shells can be upholstered in any fabric or leather on the **INCLASS** sample cards or in fabrics specified or supplied by the customer. The metallic and wooden bases are also available in a broad range of finishes. This wide variety of bases and finishes enables the configuration of endless personalized combinations that easily adapt to each project's aesthetic. The **VARYA TAPIZ** collection includes chairs, armchairs, stools and benches designed for inhabiting diverse settings and contexts in spaces for collective use, working environments or private homes.

**es** – La colección **VARYA TAPIZ** se genera combinando confortables asientos tapizados, disponibles en tres versiones, con diferentes bases metálicas y de madera. Las carcasas se pueden tapizar con todos los tejidos y pieles del muestrario **INCLASS** o con tejidos especificados o suministrados por el cliente. Las bases metálicas y de madera están también disponibles en una amplia gama de acabados. Esta gran variedad de bases y acabados permiten configurar infinitas combinaciones personalizadas que se adaptan fácilmente a la estética de cada proyecto. La colección **VARYA TAPIZ** incluye sillas, sillones, taburetes y bancadas diseñadas para habitar entornos y contextos diversos en espacios de uso colectivo, entornos de trabajo o residencias privadas.





fr – La collection **VARYA TAPIZ** est produite en combinant des assises rembourrées confortables, disponibles en trois versions, avec différents piètements en métal et en bois. Les coques peuvent être tapissées avec tous les tissus et cuirs du nuancier **INCLASS** ou avec des tissus spécifiés ou fournis par le client. Les piètements en métal et en bois sont également disponibles dans une large gamme de finitions. Cette grande variété de piètements et de finitions permet de configurer des combinaisons personnalisées infinies qui s'adaptent facilement à l'esthétique de chaque projet. La collection **VARYA TAPIZ** comprend des chaises avec ou sans accoudoirs, des tabourets et des poutres conçus pour habiter des environnements et des contextes variés dans des espaces à usage collectif, des environnements de travail ou des résidences privées.

de – Die Kollektion **VARYA TAPIZ** umfasst die gepolsterten Ausführungen der Produktfamilie **VARYA**. Dabei werden komfortable Sitze mit Bezug, erhältlich in drei Polsterarten, mit verschiedenen Gestellen aus Metall oder Holz kombiniert. Die Schalen können mit allen Stoff- und Lederarten aus dem **INCLASS**-Musterbuch oder mit Stoffen, die der Kunde bereitstellt oder angibt, bezogen werden. Die Untergestelle aus Metall oder Holz sind ebenfalls mit vielen verschiedenen Oberflächenbehandlungen erhältlich. Dank der zahlreichen Untergestellausführungen und Oberflächenbehandlungen sind unzählige kundenspezifische Kombinationen möglich, die sich an die Ästhetik jedes Projekts anpassen. Zur Kollektion **VARYA TAPIZ** gehören Stühle, Sessel, Barhocker und Bänke, die für verschiedene Umgebungen zur gemeinschaftlichen Nutzung, Arbeitsräume oder Privatbereich genutzt werden können.





**en** – Upholstered with horizontal stitching or with soft upholstery, the VARYA chairs have an elegant, versatile and timeless design.

**es** – Tapizadas con rayas horizontales o con tapizado soft. las sillas VARYA tienen un diseño elegante, versátil y atemporal.

**fr** – Tapissées avec surpiqûres horizontales ou finition soft, les chaises VARYA présentent un design élégant, polyvalent et intemporel.

**de** – Gepolstert mit horizontalen Nähten oder soft gepolstert, die VARYA Stühle haben ein elegantes, vielseitiges und zeitloses Design.





INCLASS



**en** – Chairs with non-stackable four leg base and soft upholstery in natural leather.

**es** – Sillas con base de cuatro patas no apilable y tapizado soft en piel natural.

**fr** – Chaises avec piètement à quatre pieds non empilables et revêtement soft en cuir naturel.

**de** – Stühle mit nicht stapelbarem Vierfußgestell und soft gepolstertem Naturleder



**en** – VARYA armchairs are comfortable, light and stackable. The ideal option for meeting, learning and working spaces.

**es** – Los sillones VARYA son confortables, ligeros y apilables siendo ideales para espacios de reunión, enseñanza y trabajo.

**fr** – Les fauteuils VARYA sont confortables, légers et empilables et sont parfaits pour des espaces de réunion, d'étude et de travail.

**de** – Die VARYA Armlehnstühle sind komfortabel, leicht und stapelbar. Die ideale Option für Begegnungs-, Lern- und Arbeitsräume.



INCLASS



**en** – Chairs with sled bases are lightweight and easily stackable.

**es** – Las sillas con pie de varilla son ligeras y fácilmente apilables.

**fr** – Les chaises avec piètement en tige d'acier sont légères et facilement empilables.

**de** – Die Stühle mit Kufengestell haben ein geringes Gewicht und sind leicht zu stapeln.



INCLASS







**en** – Chairs and stools with wooden legs and plain upholstery.

**es** – Sillas y taburetes con patas de madera y tapizado liso.

**fr** – Chaises et tabourets avec piètement en bois et rembourrage lisse.

INCLASS



**de** – Stühle und Barstühle mit Holzgestellen  
und glatter Polsterung



**en** – Chairs with wooden legs  
upholstered in Remix by KVADRAT.

**fr** – Chaises avec pieds en bois  
rembourrées en KVADRAT Remix.

**es** – Sillas con patas de madera  
tapizadas en KVADRAT Remix.

**de** – Stühle mit Holzgestell gepolstert  
mit KVADRAT Remix.





**en** – Upholstered stools with wooden legs are ideal for domestic and casual spaces.

**es** – Los taburetes tapizados con patas de madera son ideales para espacios domésticos o casuales.

**fr** – Les tabourets tapissés pied en bois sont parfaits pour des espaces résidentiels ou décontractés.

**de** – Gepolsterte Stühle mit Holzgestell sind ideal für private und lässige Räume.





**en** – Stools with upholstered seat shells are produced with four types of bases and in two different heights.

**es** – Los taburetes con carcasa de asiento tapizado se fabrican con cuatro tipos de base y dos alturas diferentes.

**fr** – Les tabourets avec assise tapissée sont fabriqués avec quatre types de piètements et en deux hauteurs différentes.





**de** – Die Barstühle mit Polster werden mit vier verschiedenen Untergestellen und in zwei Höhen hergestellt.

**en** – Upholstered stools with swivel bases. Available in two heights.

**es** – Taburetes giratorios con base de cuatro radios. Disponibles en dos alturas.

**fr** – Tabourets rembourrés avec piètement pivotant. Ils existent en deux hauteurs.

**de** – Gepolsterte Barhocker mit Drehgestell. Erhältlich in zwei Höhen.





**en** – Stools with sled base.  
Upholstered with horizontal stitching.

**es** – Taburetes con pie de varilla.  
Tapizado con costuras horizontales.

**fr** – Tabourets avec piètement en tige d'acier. Rembourrés avec surpiqûres horizontales.

**de** – Barhocker mit Kufengestell.  
Gepolstert mit horizontalen Nähten.



INCLASS



INCLASS



INCLASS



**en** – VARYA chairs are available in different swivel and wheeled versions that are ideal for work and meeting spaces.

**es** – Las sillas VARYA se ofrecen en distintas versiones giratorias y con ruedas que son ideales para espacios de trabajo y reunión.

**fr** – Les chaises VARYA sont proposées en plusieurs versions giratoires et avec roulettes, idéales pour des espaces de travail et de réunion.

**de** – VARYA Stühle sind erhältlich mit verschiedenen Drehgestellen und Versionen auf Rollen und somit ideal für Arbeits- und Konferenzräume.





**en** – The cantilever chairs are comfortable and ideal for work spaces, meetings or common areas. They are available in versions with or without arms.

**es** – Las sillas de patín son confortables e ideales para espacios de trabajo, reunión o zonas comunes. Se fabrican en versiones con o sin brazos.

**fr** – Les tabourets tapissés pied luge sont confortables et idéaux pour des espaces de travail, de réunion ou des espaces communs. Ils existent avec ou sans accoudoirs.

**de** – Die Freischwinger sind komfortabel und ideal für Arbeits-, Konferenz- und Gemeinschaftsräume. Sie sind erhältlich mit und ohne Armlehnen.





INCLASS



**en** – VARYA benches allow for two to five seats to be grouped together on a single structure.

**es** – Las bancadas VARYA permiten agrupar de dos hasta cinco asientos sobre una misma estructura.

**fr** – Les poutres VARYA permettent d’installer de deux à cinq assises sur la même structure.

**de** – Die Bänke aus der Kollektion VARYA ermöglichen es, zwei bis fünf Sitze in ein und der selben Struktur zu gruppieren.



INCLASS



INCLASS

## Upholstery options / Opciones de tapizado



—  
**Plain upholstery**  
Tapicería lisa



—  
**Horizontal stitching**  
Costuras horizontales



—  
**Soft fibre upholstery**  
Tapicería fibra suave

## Accessories / Accesorios



—  
**Reinforced sled base**  
Base de varilla reforzada



—  
**Felt glides for rod**  
Tacos fieltro para varilla



—  
**Felt glides for tube**  
Tacos fieltro para tubo



—  
**Linking clips**  
Clips de unión



—  
**Trolley**  
Carro

## Finishes / Acabados

en

—  
**Upholstered shells:** are available with three versions of upholstery: straight, soft or with horizontal seams. The upholstery can be made with all the leathers or fabrics of the INCLASS swatch cards and also with fabrics supplied or specified by the customer.

**Metallic frames:** the steel frames are available in all colours of the INCLASS swatch card or in chrome. The die cast aluminum swivel bases are available in black, white or polished finishing.

**Wooden legs:** are produced in solid oak and are available in all of the oak stains of the INCLASS swatch card.

es

—  
**Tapicerías:** están disponibles con tres tipos de tapicería: lisa, soft o con costuras horizontales. La tapicería se puede hacer con todos los tejidos y pieles del muestrario INCLASS y también con tejidos suministrados o especificados por el cliente.

**Estructuras metálicas:** las estructuras de acero están disponibles en todos los colores del muestrario de acabados metálicos INCLASS o en cromo. Las bases giratorias de aluminio inyectado están disponibles en color negro, blanco o acabado pulido.

**Patas de madera:** están fabricadas con roble macizo y están disponibles en todos los colores de roble del muestrario de acabados INCLASS.



VARYA TAPIZ  
Designed in London  
by Simon Pengelly  
[www.simonpengelly.com](http://www.simonpengelly.com)

## Overview / Colección



—  
**4 leg**  
Silla 4 patas



—  
**4 leg writing tablet**  
4 patas pala escritura



—  
**4 leg armchair**  
Sillón 4 patas



—  
**4 leg non-stackable**  
No apilable 4 patas



—  
**4 wooden legs**  
4 patas de madera



—  
**Sled base**  
Pie de varilla



—  
**Sled base writing tablet**  
Pie de varilla pala escritura



—  
**Sled base armchair**  
Sillón pie de varilla



—  
**Cantilever base**  
Base patin



—  
**Cantilever base**  
Base patin  
+ arms / brazos



—  
**Steel swivel base**  
Base giratoria de acero



—  
**Steel swivel base**  
Base giratoria de acero  
+ arms / brazos



—  
**Aluminum swivel base**  
Base giratoria de aluminio



—  
**Aluminum swivel base**  
Base giratoria de aluminio  
+ arms / brazos



—  
**Aluminum swivel base**  
Base giratoria de aluminio  
+ casters / ruedas



—  
**Aluminum swivel base**  
Base giratoria de aluminio  
+ arms / brazos  
+ casters / ruedas



—  
**4 leg base**  
Base 4 patas  
+ casters / ruedas



—  
**4 leg base**  
Base 4 patas  
+ arms / brazos  
+ casters / ruedas



—  
**4 leg base**  
Base 4 patas  
+ casters / ruedas  
+ XL writing tablet /  
pala escritura XL



—  
**Sled base stool**  
Taburete varilla  
**high / alto**



—  
**Sled base stool**  
Taburete varilla  
**medium / medio**



—  
**Swivel base stool**  
Taburete base giratoria  
**high / alto**



—  
**Swivel base stool**  
Taburete base giratoria  
**medium / medio**



—  
**4 leg base stool**  
Taburete 4 patas  
**high / alto**



—  
**4 leg base stool**  
Taburete 4 patas  
**medium / medio**



—  
**4 wooden leg base stool**  
Taburete 4 patas madera  
**high / alto**



—  
**4 wooden leg base stool**  
Taburete 4 patas madera  
**medium / medio**



—  
**Bench 2-5 seater**  
Banco 2-5 plazas

- en – Designed by Simon Pengelly for **INCLASS**, the **VARYA WOOD** collection is was born with a focus on fluid essential lines and the use of natural warm materials like wood. The result is an extense collection of chairs and stools that expands the possibilities of the **VARYA** family to inspire cozy and versatile environments in both residential and public spaces.
- es – Diseñada por Simon Pengelly para **INCLASS**, la colección **VARYA WOOD** nace de un diseño basado en las líneas esenciales y fluidas junto al uso de materiales naturalmente cálidos como la madera. El resultado es una colección de sillas y taburetes que amplían las posibilidades de la familia **VARYA** para inspirar ambientes acogedores y versátiles tanto en espacios residenciales como de uso público.
- fr – Conçue par Simon Pengelly pour **INCLASS**, la collection **VARYA WOOD** est née avec un accent sur les lignes essentielles fluides et l'utilisation de matériaux naturels chauds tel que le bois. Le résultat est une large collection de chaises et de tabourets qui élargit les possibilités de la famille **VARYA** pour inspirer des environnements confortables et polyvalents dans des espaces résidentiels ou publics.
- de – Von Simon Pengelly für **INCLASS** entworfen; die **VARYA WOOD** Kollektion entstand mit einem klaren Fokus hin zu fließenden, essentiellen Linien unter Verwendung von warmen und natürlichen Materialien. Das Resultat ist eine neue Stuhl- und Sesselkollektion, welche die Einsatzmöglichkeiten der **VARYA**-Familie erweitert, um gemütliche und vielseitig einsetzbare Wohnlandschaften zu schaffen, die sich gleichermaßen für private wie öffentliche Räume eignen.



# VARYA WOOD

design — Simon Pengelly



en – The **VARYA WOOD** collection is configured as a comprehensive collection of versatile chairs with a curved plywood shell that complements the **VARYA** family. With a neutral yet friendly and welcoming design thanks to the use of natural wood, this collection was designed for inhabiting any setting and context in both public and private spaces. The shells are available in oak or walnut plywood and can be stained in stained in all colours on the **INCLASS** sample card. The shells can incorporate an upholstered seat pad or full pad for greater comfort. To adapt the chairs to different contexts, the bases are produced in multiple versions and are available in all finishes on the of the **INCLASS** sample card.

es – La colección **VARYA WOOD** se configura como una amplia colección de sillas versátiles con carcasa de madera curvada que complementa la familia **VARYA**. Con un diseño neutro pero a la vez amable y acogedor a través del uso de la madera natural, esta colección ha sido diseñada para habitar cualquier ambiente y contexto tanto en espacios públicos como privados. Las carcasas están disponibles en chapa de haya, roble o nogal y pueden teñirse en todos los colores del muestrario **INCLASS**. Pueden incorporar panel de asiento o frontal completo tapizado para un mayor confort. Para adecuar las sillas a diferentes usos, las bases se fabrican en múltiples versiones y están disponibles en todos los acabados del muestrario **INCLASS**.



**fr** – La collection **VARYA WOOD** est conçue comme une collection complète de chaises polyvalentes avec une coque en bois courbée qui complète la famille **VARYA**. Avec un design neutre mais convivial et accueillant grâce à l'utilisation du bois naturel, cette collection a été conçue pour habiter n'importe quel cadre et contexte dans des espaces publics et privés. Les coques sont disponibles en contreplaqué de chêne ou noyer et peuvent être colorées dans toutes les couleurs du nuancier **INCLASS**. Les coques peuvent incorporer une assise ou un panneau frontal complet, rembourré pour plus de confort. Pour adapter les chaises à différents contextes, les bases sont produites en plusieurs versions et sont disponibles dans toutes les finitions du nuancier **INCLASS**.

**de** – Die „**VARYAWOOD** Kollektion“ ist eine breitgefächerte Kollektion von vielseitig einsetzbaren Stühlen mit Schalen aus Formholz ausgelegt, welche die **VARYA**-Familie optimal ergänzen. Dank eines neutralen und trotzdem freundlichen und einladenden, auf Holz basierenden Designs, ist diese Kollektion wie geschaffen zur inhaltlichen Ausgestaltung und Schaffung von Raumatmosphären in öffentlichen und privaten Umgebungen. Die Schalen werden in Eiche und Walnussschicht angeboten und sind in allen Farben der **INCLASS**-Farbpalette erhältlich. Die Schalen können entweder mit gepolsterter Sitzfläche oder auch mit gepolsterter Rückenlehne, für einen noch höheren Komfort, ausgestattet werden. Um die Stühle an unterschiedliche Umgebungen anpassen zu können, werden die Untergestelle in mehreren Versionen angeboten und sind in allen Farben der **INCLASS**-Farbpalette erhältlich.





**en** – The versatile design, the warmth of the wood and the wide variety of finishes of the metal structures allow the chairs to adapt to all types of spaces and contexts.

**es** – El diseño versátil, la calidez de la madera y la amplia variedad de acabados de las estructuras metálicas permiten adaptar las sillas a todo tipo de espacios y contextos.

**fr** – La conception polyvalente, la chaleur du bois et la grande variété de finitions des structures métalliques permettent d'adapter les chaises à tous types d'espaces et de contextes.

**de** – Das vielfältige Design, die Wärme des Holzes und die zahlreichen Variationen der Oberflächen der Gestelle aus Metall erlauben es, die Stühle in allen Raumtypen und Zusammenhängen zu adaptieren.



INCLASS



**en** – The chairs with sled base are light, comfortable and ideal for work spaces, meetings or common areas. They are manufactured in versions with or without arms being both stackable.

**es** – Las sillas con pie de varilla son ligeras, confortables e ideales para espacios de trabajo, reunión o zonas comunes. Se fabrican en versiones con o sin brazos siendo ambas apilables.

**fr** – Les chaises en tige d'acier sont légères, confortables et idéales pour les espaces de travail, de réunion ou les espaces communs. Elles sont fabriquées en des versions avec ou sans bras pouvant être empilées.

**de** – Die Stühle mit Kufengestell sind leicht, komfortabel und ideal für Arbeits-, Konferenz- oder Gemeinschaftsräume. Sie werden hergestellt in Versionen mit und ohne Armlehnen und sind stapelbar.





**en** – Stools are produced with four types of bases and in two different heights.

**es** – Los taburetes se fabrican con cuatro tipos de base y dos alturas diferentes.

**fr** – Les tabourets sont fabriqués avec quatre types de piètements et en deux hauteurs différentes.

**de** – Barstühle werden mit vier verschieden Gestellarten und in zwei unterschiedlichen Höhen produziert.



- en** – Stools with oak veneer seats and sled base.
- es** – Taburetes con asiento de roble y pie de varilla.
- fr** – Tabourets avec assise en chêne et piètement luge en tige d'acier.
- de** – Barstühle mit Sitzschale in Eiche furniert und Kufengestell.



- en** – Stools with oak seat and base.
- es** – Taburetes con asiento y patas de roble.
- fr** – Tabourets avec assise et piètement en chêne.
- de** – Barstühle mit Sitzschale und Gestell in Eiche.







**en** – The four star swivel bases are available in two versions: with steel tube or cast aluminium. Both can come with arms.

**es** – Las bases giratorias de cuatro radios están disponibles en dos versiones: de tubo de acero o de aluminio inyectado. Ambas pueden incorporar brazos.

**fr** – Les piètements quatre branches sont disponibles avec des bases de tube en acier ou en aluminium injecté. Les deux versions sont conçues avec ou sans accoudoirs.

**de** – Die Drehgestelle mit vier Auslegern sind aus Stahl oder Aluminiumdruckguss erhältlich, jeweils mit oder ohne Armlehnen.



**en** – The benches with aluminum legs are ideal seating systems for public use spaces. Can be configured with two to five seats and any of them can be replaced by a side table.

**es** – Las bancadas con pies de aluminio son sistemas de asientos ideales para espacios de uso público. Pueden llevar de dos a cinco asientos y cualquiera de los asientos se puede sustituir por una mesita auxiliar.

**fr** – Les poutres avec pieds en aluminium sont des systèmes d’assises idéaux pour les espaces publics. Elles peuvent être fabriquées de deux à cinq places et n’importe quel siège peut être remplacé par une table d’appoint.

**de** – Die Bänke mit Aluminiumgestell sind ideale Sitzsysteme für öffentliche Räume. Sie können mit zwei bis zu fünf Sitzen konfiguriert werden und jeder der Sitze kann auch durch eine Tischplatte ersetzt werden.



INCLASS

## Seats shells / Asientos



—  
**Walnut shell**  
Carcasa de nogal



—  
**Oak shell**  
Carcasa de roble



—  
**Upholstered seat pad**  
Asiento tapizado



—  
**Upholstered front pad**  
Frontal tapizado

## Overview / Colección



—  
**4 leg**  
Silla 4 patas



—  
**4 leg**  
4 patas  
+ **writing tablet** /  
pala escritura



—  
**4 legs armchair**  
Sillón 4 patas



—  
**4 legs non-stackable**  
No apilable 4 patas



—  
**4 wooden legs**  
4 patas de madera



—  
**Sled base**  
Pie de varilla



—  
**Sled base**  
Pie de varilla  
+ **writing tablet** /  
pala escritura



—  
**Sled base armchair**  
Sillón pie de varilla



—  
**Aluminum swivel base**  
Base giratoria de aluminio  
+ **casters** / ruedas



—  
**Aluminum swivel base**  
Base giratoria de aluminio  
+ **arms** / brazos  
+ **casters** / ruedas



—  
**Steel swivel base**  
Base giratoria de acero



—  
**Steel swivel base**  
Base giratoria de acero  
+ **arms** / brazos



—  
**Aluminum swivel base**  
Base giratoria de aluminio



—  
**Aluminum swivel base**  
Base giratoria de aluminio  
+ **arms** / brazos

# Finishes / Acabados

en

**Wooden shells:** are available in beech veneer, oak veneer and walnut veneer in all stains of the INCLASS swatch card.

**Upholstery:** the seats and front panels can be upholstered all the leathers or fabrics of the INCLASS swatch cards and also with fabrics supplied or specified by the customer.

**Metallic frames:** the steel frames are available in all colours of the INCLASS swatch card or in chrome. The die cast aluminum swivel bases are available in black, white or polished finishing.

**Wooden legs:** are produced in solid oak and are available in all of the oak stains of the INCLASS swatch card.

es

**Carcasas de madera:** están disponibles en chapa de haya, chapa de roble y chapa de nogal en todos los acabados de la carta INCLASS.

**Tapicerías:** los asientos y frontales se pueden tapizar con todos los tejidos y pieles del muestrario INCLASS y también con tejidos suministrados o especificados por el cliente.

**Estructuras metálicas:** las estructuras de acero están disponibles en todos los colores del muestrario de acabados metálicos INCLASS o en cromo. Las bases giratorias de aluminio inyectado están disponibles en color negro, blanco o acabado pulido.

**Patas de madera:** están fabricadas con roble macizo y están disponibles en todos los colores de roble del muestrario de acabados INCLASS.



**Sled base stool**  
Taburete varilla  
high / alto



**Sled base stool**  
Taburete varilla  
medium / medio



**Swivel base stool**  
Taburete base giratoria  
high / alto



**Swivel base stool**  
Taburete base giratoria  
medium / medio



**4 leg base stool**  
Taburete 4 patas  
high / alto



**4 leg base stool**  
Taburete 4 patas  
medium / medio



**4 wooden leg base stool**  
Taburete 4 patas madera  
high / alto



**4 wooden leg base stool**  
Taburete 4 patas madera  
medium / medio



**Bench 2-5 seater**  
Banco 2-5 plazas



**VARYA WOOD**  
Designed in London  
by Simon Pengelly  
[www.simonpengelly.com](http://www.simonpengelly.com)

- en – Designed by Simon Pengelly, **UNNIA** is an extensive collection of chairs, armchairs, stools and benches with a unique concept of colour and finish combinations. The design allows plastic or upholstered seats and backrests to be combined, in one or two colours, with a varied range of bases. This makes it possible to configure an endless number of customised designs that adapt to a diversity of contexts, spaces or decorative styles.
- es – Diseñada por Simon Pengelly, **UNNIA** es una extensa colección de sillas, sillones, taburetes y bancadas con un concepto único de combinación de colores y acabados. El diseño permite combinar asientos y respaldos de plástico o tapizados, en uno o dos colores, con una variada gama de bases. Esto hace posible configurar infinitos diseños personalizados que se adaptan a contextos, espacios o estilos decorativos diversos.
- fr – Conçue par Simon Pengelly, **UNNIA** est une vaste collection de chaises, fauteuils, tabourets et poutres avec un concept unique de combinaison de couleurs et de finitions. Le design permet de combiner sièges et dossiers en plastique ou tapissés en une ou deux couleurs, avec un grand éventail de piètements. Cela permet de configurer d’innombrables dessins personnalisés qui s’adaptent aux contextes, aux espaces ou aux différents styles décoratifs.
- de – Entworfen von Simon Pengelly, **UNNIA** ist eine umfangreiche Kollektion von Stühlen, Sesseln, Hockern und Bänken mit einem einzigartigen Konzept von Farb- und Oberflächenkombinationen. Das Design ermöglicht es, Kunststoff- oder Polstersitze und Rückenlehnen in ein oder zwei Farben mit einem vielfältigen Spektrum an Gestellen zu kombinieren. Das macht es möglich, eine endlose Anzahl von maßgeschneiderten Designs zu konfigurieren, die sich an eine Vielzahl von Kontexten, Räumen oder dekorativen Stilen anpassen.



# UNNIA

design — Simon Pengelly



**en** – **UNNIA** is a collection of versatile chairs that was conceived from the idea of being able to mix elements in order to achieve endless combinations of personalised colours. The plastic seats and backrests come in twelve combinable colours. In addition to the plastic versions, the collection is completed with the upholstered versions featured in the **UNNIA TAPIZ** catalogue to form one great family. The result is a comprehensive and versatile collection characterised by its conceptual purity, its fluid lines and its timeless spirit, but above all by being highly customisable. **UNNIA** collection have been awarded the prestigious design prize: “Design Guild Mark”.

**es** – **UNNIA** es una colección de sillas versátiles que nace de la idea de poder mezclar componentes para obtener infinitas combinaciones de colores personalizados. Los asientos y respaldos de plástico se ofrecen en doce colores que se pueden combinar entre sí. Además de las versiones de plástico, la colección se completa con las versiones tapizadas, que se muestran en el catálogo **UNNIA TAPIZ** para formar una gran familia. El resultado es una amplia colección que se caracteriza por su pureza conceptual, sus líneas fluidas y su espíritu atemporal. Las sillas **UNNIA** han sido galardonadas con el prestigioso premio de diseño “Design Guild Mark”.



fr – **UNNIA** est une collection de chaises polyvalentes nées de l'idée de mélanger les composants pour des combinaisons infinies de couleurs personnalisées. Les sièges et les dossiers en plastique sont offerts en douze couleurs qui peuvent être combinées entre-elles. En plus des versions en plastique, la collection est complétée par des versions rembourrées, présentées dans le catalogue **UNNIA TAPIZ** faisant partie d'une grande famille. Le résultat est une collection complète et polyvalente qui se caractérise par sa pureté conceptuelle, ses lignes fluides, son esprit intemporel mais surtout pour être infiniment personnalisable. La collection **UNNIA** a reçu le prestigieux prix international de design "Design Guild Mark".

de – **UNNIA** ist eine Kollektion von vielseitigen Stühlen, die aus der Idee heraus konzipiert wurde, Elemente zu mischen, um endlose Kombinationen von personalisierten Farben zu erreichen. Die Kunststoffsitze und Rückenlehnen sind in zwölf kombinierbaren Farben erhältlich. In Ergänzung zu den Kunststoffversionen wird die Kollektion mit den gepolsterten Varianten vervollständigt in dem **UNNIA TAPIZ** Katalog- zu einer großen Familie. Das Ergebnis ist eine umfassende und vielseitige Kollektion, die sich durch ihre konzeptionelle Purheit, ihre fließenden Linien und ihren zeitlosen Spirit, vor allem aber durch die hohe Individualisierung auszeichnet. Die **UNNIA** Kollektion wurde mit dem renommierten Designpreis "Design Guild Mark" ausgezeichnet.





**en** – The design of separate seats and backrests allows to create chairs in one or two colours.

**es** – El diseño de asientos y respaldos separados permite crear sillas de uno o dos colores.

**fr** – La conception avec des sièges et des dossiers séparés permet de créer des chaises monochromes ou en deux couleurs.

**de** – Das Design der getrennten Sitze und Rückenlehnen ermöglicht es uns, zwischen Ausführung der Stühle in ein oder zwei Farben zu wählen.



INCLASS



**en** – UNNIA chairs are produced with an extensive and varied range of bases that allow the chairs to adapt to different spaces and contexts. The bases are available in a broad choice of finishes.

**es** – Las sillas UNNIA se fabrican con una extensa y variada gama de bases que permiten adaptar las sillas a diferentes espacios y contextos. Las bases se ofrecen en una amplia selección de acabados.

**fr** – Les chaises UNNIA sont fabriquées avec une très large gamme de piètements permettant aux chaises de s'adapter à de nombreux espaces et contextes. Les bases sont offertes dans une vaste gamme de finitions.

**de** – Die UNNIA Stühle werden mit einem umfangreichen und vielfältigen Spektrum an Gestellen hergestellt, die es ermöglichen, dass die Stühle sich an unterschiedliche Räume und Kontexte anpassen. Die Gestelle sind in einer breiten Auswahl an Oberflächen erhältlich.



INCLASS



INCLASS





INCLASS



**en** – The for a greater comfort the seats can also be upholstered.

**es** – Para aumentar el confort los asientos pueden ser tapizados.

**fr** – Pour augmenter le confort, les sièges peuvent être rembourrés

**de** – Für einen höheren Sitzkomfort können die Stühle auch gepolstet werden.



**en** – Aluminum arms.

**es** – Brazos de aluminio.

**fr** – Accoudoirs en aluminium.

**de** – Armlehnen aus Aluminium.

**en** – Stainless steel arms.

**es** – Brazos de acero.

**fr** – Accoudoirs an acier.

**de** – Armlehnen aus Edelstahl.





**en** – The chairs with sled bases are stackable, can be linked and are easily transported on a trolley. They can be fitted with a collapsible writing tablet.

**es** – Las sillas con pie de varilla son apilables, se pueden unir y se transportan fácilmente con un carro de transporte. Pueden incorporar una pala de escritura abatible.

**fr** – Les chaises avec piètement en tige d'acier sont empilables, peuvent être unies et facilement transportées avec un chariot. Elles peuvent intégrer une palette d'écriture.

**de** – Die Stühle mit Kufengestell sind stapelbar, können miteinander verbunden werden und leicht auf einem Wagen transportiert werden. Sie sind auch mit abklappbarem Schreibtisch erhältlich.





**en** – The combination of plastic seats and backrests with wooden swivel bases generate an original and elegant design that stands out for the warm contrast of materials.

**es** – La combinación de asientos y respaldos de plástico con bases giratorias de madera, genera un original y elegante diseño que destaca por el cálido contraste de materiales.

**fr** – La combinaison avec des piètements giratoires en bois, génère un design original et élégant qui se distingue par le contraste chaud des matériaux.

**de** – Die Kombination aus Kunststoffsitzen und Rückenlehnen mit Drehgestellen aus Holz erzeugt ein originelles und elegantes Design, das sich durch den warmen Kontrast der Materialien auszeichnet.



**en** – The versions with swivel bases are available with four or five spokes made from steel tube or die-cast aluminium.

**es** – Las versiones con bases giratorias se ofrecen con tubo de acero o con aluminio inyectado.

**fr** – Les versions avec des piètements giratoires sont offertes en quatre ou cinq rayons en tube d'acier ou en fonte d'aluminium injectée.

**de** – Die Versionen mit Drehgestell sind mit vier oder fünf Auslegern aus Stahlrohr oder Aluminiumdruckguss erhältlich.





INCLASS



INCLASS

**en** – Designed for inhabiting transit and waiting areas, the collection includes elegant benches with die-cast aluminium feet, available in two- to five-seater versions that can also be fitted with a side table.

**es** – Diseñadas para habitar zonas de tránsito y espera, la colección incluye elegantes bancadas con pies de aluminio inyectado que están disponibles en versiones de dos a cinco plazas y que pueden incorporar una mesa auxiliar.

**fr** – Conçue pour habiter les zones de passage et d'attente, la collection comprend des poutres élégantes avec piètement en aluminium injecté qui sont disponibles de deux à cinq sièges et peuvent incorporer une table d'appoint.

**de** – Die Kollektion ist für die Möblierung von Passagen und Wartebereichen konzipiert und verfügt über elegante Bänke mit Gestellen aus Aluminiumdruckguss, die in zwei- bis fünfsitzigen Versionen erhältlich sind und auch mit einer Tischplatte ausgestattet werden können.



# Colour Theory / Teoria del Color

**en** – Thermopolymer seats and backrests are available in 16 specially selected colors to create different combination patterns.

**es** – Los asientos y respaldos de termopolímero están disponibles en 16 colores especialmente seleccionados para crear diferentes patrones de combinación de colores.

**fr** – Les sièges et les dossiers en thermoplastique sont disponibles en 16 couleurs spécialement sélectionnées pour créer différents motifs de combinaison de couleurs.

**de** – Die Sitze und Rückenlehnen aus Thermopolymer sind in 16 ausgewählten Farben erhältlich, um unterschiedliche Farbkombinationen zu schaffen.

## Monochrome

---



## Neutral + Neutral

---



## Neutral + Colour

---



## Colour + Tone

---



## Colour + Colour

---





## Upholstery / Tapizado



—  
**Upholstered seat**  
Asiento tapizado

## Plastic Colours / Colores de Plástico



## Finishes / Acabados

en

—  
**Plastic seats & backrests:** are available in any of the sixteen plastic colours of the UNNIA swatch card.

**Upholstered seats:** are available in all the leathers or fabrics of the INCLASS swatch cards and also with fabrics supplied or specified by the customer.

**Metallic frames:** the steel frames are available in all colours of the INCLASS swatch card or in chrome. The die cast aluminum swivel bases are available in black, white or polished finishing.

**Wooden legs:** are produced in solid oak and are available in all of the oak colours of the INCLASS swatch card.

es

—  
**Asientos y respaldos de plástico:** están disponibles en los dieciséis colores de plástico del muestrario UNNIA.

**Asientos tapizados:** se pueden tapizar con todos los tejidos y pieles del muestrario INCLASS y también con tejidos suministrados o especificados por el cliente.

**Estructuras metálicas:** las estructuras de acero están disponibles en todos los colores del muestrario de acabados metálicos INCLASS o en cromo. Las bases giratorias de aluminio inyectado están disponibles en color negro, blanco o acabado pulido.

**Patatas de madera:** están fabricadas con roble macizo y están disponibles en todos los colores de roble del muestrario de acabados INCLASS.



**UNNIA**  
Designed in London  
by Simon Pengelly  
[www.simonpengelly.com](http://www.simonpengelly.com)

# Overview / Colección



**4 leg**  
4 patas



**4 leg**  
4 patas  
+ **writing tablet /**  
pala escritura



**4 leg w/steel arms**  
Sillón con 4 patas



**4 leg w/aluminum arms**  
Sillón 4 patas + brazos aluminio



**Wooden swivel base**  
Base de madera giratoria



**Sled base**  
Pie de varilla



**Sled base**  
Pie de varilla  
+ **writing tablet /**  
pala escritura



**Sled base armchair**  
Sillón con pie varilla



**Steel swivel base**  
Base giratoria de acero



**Steel swivel base**  
Base giratoria de acero  
+ **arms /** brazos



**Sled base stool**  
Taburete base varilla  
**high /** alto



**Steel swivel base**  
Base giratoria de acero  
+ **casters /** ruedas



**Steel swivel base**  
Base giratoria de acero  
+ **arms /** brazos  
+ **casters /** ruedas



**Aluminum swivel base**  
Base giratoria de aluminio



**Aluminum swivel base**  
Base giratoria de aluminio  
+ **arms /** brazos



**Sled base stool**  
Taburete base varilla  
**medium /** medio



**Aluminum swivel base**  
Base giratoria de aluminio  
+ **casters /** ruedas



**Aluminum swivel base**  
Base giratoria de aluminio  
+ **arms /** brazos  
+ **casters /** ruedas



**Bench 2-5 seater**  
Banco 2-5 plazas

- en – Designed by Simon Pengelly, the **UNNIA TAPIZ** collection encompasses all the upholstered versions in the **UNNIA** family, thus completing an extensive range of versatile chairs that stand out for their conceptual purity and their essential elegance but above all for their endless customisation possibilities.
- es – Diseñada por Simon Pengelly, la colección **UNNIA TAPIZ** engloba todas las versiones tapizadas de la familia **UNNIA**. De este modo se completa una extensa familia de sillas versátiles que destacan por su pureza conceptual, su elegancia esencial y sobre todo por sus infinitas posibilidades de personalización.
- fr – Conçue par Simon Pengelly, la collection **UNNIA TAPIZ** comprend toutes les versions tapissées de la famille **UNNIA** pour compléter ainsi une grande famille de chaises polyvalentes qui se distinguent par sa pureté conceptuelle, son élégance essentielle mais surtout par ses possibilités infinies de personnalisation.
- de – Die von Simon Pengelly entworfene **UNNIA TAPIZ** Kollektion umfasst alle gepolsterten Versionen der **UNNIA**-Familie und vervollständigt damit ein umfangreiches Sortiment an vielseitigen Stühlen, die sich durch ihre konzeptionelle Purheit und ihre wesentliche Eleganz auszeichnen, vor allem aber für ihre unendlichen Anpassungsmöglichkeiten.



# UNNIA TAPIZ

design — Simon Pengelly



**en** – Designed for use in a variety of spaces and contexts, the **UNNIA TAPIZ** collection groups together all the versions with upholstered seat and backrest in the **UNNIA** family. This collection shares the same philosophy as the collection with plastic seats and backrests: the possibility of combining seats, backrests and arms with a broad range of bases to create an endless number of customised designs. The seats, backrests and arms can be upholstered in all the fabrics and leathers of the **INCLASS** swatch card or in fabrics supplied by the client. The varied range of bases and structures is available in a wide choice of finishes. This allows for creating an unlimited repertoire of applications in a diversity of projects and spaces.

**es** – Diseñada para ser utilizada en espacios y contextos diversos, la **UNNIA TAPIZ** agrupa todas las versiones con asiento y respaldo tapizados de la familia **UNNIA**. Esta colección comparte la misma filosofía que la colección con asientos y respaldos de plástico: la posibilidad de combinación de asientos, respaldos y brazos con una amplia gama de bases para crear infinitos diseños personalizados. Los asientos respaldos y brazos se pueden tapizar con todos los tejidos y pieles del muestrario **INCLASS** o con tejidos suministrado por el cliente. La variada gama de bases y estructuras están disponibles en una amplia selección de acabados. Esto permite crear un repertorio ilimitado de aplicaciones en proyectos y espacios diversos.



fr – Conçue pour une utilisation dans des espaces et des contextes différents, **UNNIA TAPIZ** comprend toutes les versions avec assise et dossier tapissés de la famille **UNNIA**. Cette collection partage la même philosophie que la collection avec les assises et les dossiers en plastique: la possibilité de combiner assises, dossiers et accoudoirs avec un large éventail de piètements pour créer des configurations personnalisées sans fin. Les assises, les dossiers et les accoudoirs peuvent être tapissés dans tous les tissus et cuirs du nuancier **INCLASS** ou avec des tissus fournis par le client. La vaste gamme de piètements et structures sont disponibles dans un large choix de finitions. Cela permet de créer un répertoire illimité d'applications dans des projets et des espaces différents.

de – Die **UNNIA TAPIZ** Kollektion vereint alle Versionen mit gepolstertem Sitz und Rückenlehne in der **UNNIA**-Familie. Diese Kollektion teilt die gleiche Philosophie wie die Kollektion mit Kunststoffsitzen und Rückenlehnen: die Möglichkeit, Sitze, Rückenlehnen und Armlehnen mit einer breiten Palette von Gestellen zu kombinieren, um eine endlose Anzahl von individuellen Designs zu schaffen. Die Sitze, Rückenlehnen und Armlehnen können in allen Stoffen und Ledern aus dem **INCLASS** Musterbuch oder in den vom Kunden gelieferten Stoffen gepolstert werden. Das vielfältige Angebot an Gestellen und Strukturen ist in einer großen Auswahl an Oberflächen erhältlich. So entsteht ein unbegrenztes Repertoire von Anwendungen in einer Vielzahl von Projekten und Räumen.





INCLASS



**en** – With a versatile, elegant and essential design the UNNIA TAPIZ chairs can easily inhabit public and domestic spaces.

**es** – Con un diseño versátil, elegante y esencial las sillas UNNIA TAPIZ pueden habitar fácilmente tanto espacios públicos como domésticos.

**fr** – Avec un design polyvalent, élégant et essentiel, les chaises UNNIA TAPIZ peuvent facilement habiter les espaces publics et domestiques.

**de** – Mit einem vielseitigen, eleganten und essentiellen Design können die UNNIA TAPIZ Stühle problemlos in öffentlichen und privaten Räume eingesetzt werden.



**en** – The combination of the upholstery with wooden swivel bases, generates an original and elegant design that stands out for the warm contrast of materials.

**es** – La combinación de la tapicería con bases giratorias de madera, genera un original y elegante diseño que destaca por el cálido contraste de materiales.

**fr** – La combinaison du rembourrage avec les bases pivotantes en bois génère un design original et élégant qui se distingue par le contraste chaleureux des matériaux.

**de** – Die Kombination aus Polsterung mit Drehgestellen aus Holz erzeugt ein originelles und elegantes Design, das sich durch den warmen Kontrast der Materialien auszeichnet.



INCLASS



**en** – Armchairs with injected aluminium arms.

**es** – Sillones con brazos de aluminio inyectado.

**fr** – Fauteuils avec accoudoirs en aluminium injecté.

**de** – Armlehnstühle mit Armlehnen aus injiziertem Aluminium

**en** – Armchairs with steel tube arms.

**es** – Sillones con brazos de tubo de acero.

**fr** – Fauteuils avec accoudoirs en tube d’acier.

**de** – Armlehnen aus Stahlrohr





INCLASS



INCLASS



**en** – Swivel bases are available with or without casters. Two versions are produced: from steel tube or die-cast aluminium.

**es** – Las bases giratorias pueden ir con o sin ruedas. Se fabrican en dos versiones: tubo de acero o aluminio inyectado.

**fr** – Les bases pivotantes sont disponibles avec ou sans roulettes. Deux versions sont produites: en tube d'acier ou en aluminium injecté.

**de** – Drehgestelle sind mit oder ohne Rollen erhältlich. Zwei Versionen werden hergestellt: aus Stahlrohr oder Aluminiumdruckguss.



**en** – Stools are produced with sled base and in two different heights.

**es** – Los taburetes se fabrican con base de varilla y dos alturas diferentes.

**fr** – Les tabourets sont fabriqués avec piètement en tige d'acier et en deux hauteurs différentes.

**de** – Barstühle sind mit Kufengestell in zwei verschiedenen Höhen erhältlich.



INCLASS



INCLASS



**en** – Designed for inhabiting transit and waiting areas, the collection includes elegant benches with die-cast aluminium feet, available in two- to five-seater versions that can also be fitted with a side table.

**es** – Diseñadas para habitar zonas de tránsito y espera, la colección incluye elegantes bancadas con pies de aluminio inyectado que están disponibles en versiones de dos a cinco plazas y que pueden incorporar una mesa auxiliar.

**fr** – Conçue pour habiter les zones de passage et d’attente, la collection comprend des poutres élégantes avec piètement en aluminium injecté qui sont disponibles de deux à cinq sièges et peuvent incorporer une table d’appoint.

**de** – Die Kollektion ist für die Möblierung von Passagen und Wartebereichen konzipiert und verfügt über elegante Bänke mit Gestellen aus Aluminiumdruckguss, die in zwei-bis fünfsitzigen Versionen erhältlich sind und auch mit einer Tischplatte ausgestattet werden können.

## Finishes / Acabados

en

**Upholstered seats, backrests & arms:** are available in all the leathers or fabrics of the INCLASS swatch cards and also with fabrics supplied or specified by the customer.

**Metallic frames:** the steel frames are available in all colours of the INCLASS swatch card or in chrome. The die cast aluminum swivel bases are available in black, white or polished finishing.

**Wooden legs:** are produced in solid oak and are available in all of the oak colours of the INCLASS swatch card.

es

**Asientos, respaldos y brazos tapizados:** se pueden tapizar con todos los tejidos y pieles del muestrario INCLASS y también con tejidos suministrados o especificados por el cliente.

**Estructuras metálicas:** las estructuras de acero están disponibles en todos los colores del muestrario de acabados metálicos INCLASS o en cromo. Las bases giratorias de aluminio inyectado están disponibles en color negro, blanco o acabado pulido.

**Patas de madera:** están fabricadas con roble macizo y están disponibles en todos los colores de roble del muestrario de acabados INCLASS.

## Overview / Colección



4 leg  
4 patas



4 leg  
4 patas  
+ writing tablet /  
pala escritura



4 leg w/steel arms  
Sillón con 4 patas



4 leg w/aluminum arms  
Sillón 4 patas + brazos aluminio



4 leg armchair  
Sillón 4 patas  
+ upholstered arms /  
brazos tapizados



Sled base  
Pie de varilla



Sled base  
Pie de varilla  
+ writing tablet /  
pala escritura



Sled base armchair  
Sillón con pie varilla



Sled base armchair  
Sillón pie de varilla  
+ upholstered arms /  
brazos tapizados



Sled base stool  
Taburete base varilla  
high / alto



Bench 2-5 seater  
Banco 2-5 plazas



Wooden swivel base  
Base de madera giratoria



Wooden swivel base  
Base de madera giratoria  
+ upholstered arms /  
brazos tapizados



Sled base stool  
Taburete base varilla  
medium / medio



## Accessories / Accesorios



—  
**Reinforced sled base**  
 Base de varilla reforzada



—  
**Felt glides for rod**  
 Tacos fieltro para varilla



—  
**Felt glides for tube**  
 Tacos fieltro para tubo



—  
**Linking clips**  
 Clips de unión



—  
**Trolley**  
 Carro



—  
**Steel swivel base**  
 Base giratoria de acero  
 + upholstered arms /  
 brazos tapizados



—  
**Steel swivel base**  
 Base giratoria de acero  
 + upholstered arms /  
 brazos tapizados  
 + casters / ruedas



—  
**Aluminum swivel base**  
 Base giratoria de aluminio  
 + upholstered arms /  
 brazos tapizados



—  
**Aluminum swivel base**  
 Base giratoria de aluminio  
 + upholstered arms /  
 brazos tapizados  
 + casters / ruedas



—  
**Steel swivel base**  
 Base giratoria de acero  
 + metal arms /  
 brazos metálicos



—  
**Steel swivel base**  
 Base giratoria de acero  
 + metal arms /  
 brazos metálicos  
 + casters / ruedas



—  
**Aluminum swivel base**  
 Base giratoria de aluminio  
 + metal arms /  
 brazos metálicos



—  
**Aluminum swivel base**  
 Base giratoria de aluminio  
 + metal arms /  
 brazos metálicos  
 + casters / ruedas



—  
**Steel swivel base**  
 Base giratoria de acero



—  
**Steel swivel base**  
 Base giratoria de acero  
 + casters / ruedas



—  
**Aluminum swivel base**  
 Base giratoria de aluminio



—  
**Aluminum swivel base**  
 Base giratoria de aluminio  
 + casters / ruedas



**UNNIA TAPIZ**  
 Designed in London  
 by **Simon Pengelly**  
[www.simonpengelly.com](http://www.simonpengelly.com)

- en – Designed by Jonathan Prestwich, **ARYN** is a collection of versatile chairs that easily crosses the boundaries between the domestic and work spaces. A transversal, contemporary, light and fresh design that balances form and function being at the same time fascinating from any perspective.
- es – Diseñada por Jonathan Prestwich, **ARYN** es una colección de sillas versátiles que cruza fácilmente los límites entre los espacios domésticos y de trabajo. Un diseño transversal, contemporáneo, ligero y fresco que equilibra forma y función siendo al mismo tiempo fascinante desde cualquier perspectiva.
- fr – Conçue par Jonathan Prestwich, **ARYN** est une collection de chaises polyvalentes qui franchit facilement les frontières entre les espaces domestiques et les espaces de travail. Un design transversal, contemporain, léger et frais qui équilibre la forme et la fonctionnalité tout en fascinant de toutes les perspectives.
- de – Von Jonathan Prestwich entworfen, **ARYN** ist eine Kollektion von vielseitigen Stühlen, die die Grenzen zwischen Privat -und Arbeitsräumen einfach überschreitet. Ein transversales, zeitgemäßes, helles und frisches Design, das Form und Funktion in Einklang bringt und zugleich aus jeder Perspektive faszinierend ist.

# ARYN

design — Jonathan Prestwich



**en** – Designed to optimise comfort, **ARYN** chairs are available with a four legged or sled base frame. Both of them are easily stackable. The seats and backrests are available in twelve plastic colours and the seats can be fully upholstered. Its lightness, strength and stackability ensure years of everyday use in a wide range of public and private environments.

**es** – Diseñadas para optimizar el confort, las sillas **ARYN** están disponibles con estructuras de cuatro patas o pie de varilla. Ambas son fácilmente apilables. Los asientos y respaldos están disponibles en doce colores de plástico y los asientos se pueden tapizar por completo. Su ligereza, resistencia y capacidad de apilamiento garantizan años de uso diario en una amplia gama de entornos públicos o privados.



- fr** – Conçues pour optimiser le confort, les chaises **ARYN** sont disponibles avec des structures à quatre pieds ou des pieds en tige. Les deux sont facilement empilables. Les sièges et les dossiers sont disponibles en douze couleurs en plastique et les sièges peuvent être entièrement rembourrés. Sa légèreté, sa résistance et sa capacité d'empilement garantissent des années d'utilisation quotidienne dans un large éventail d'environnements publics ou privés.
- de** – Zur Optimierung des Komforts entwickelt, verfügen die **ARYN**-Stühle über ein Vierfuß- oder Kufengestell. Beide Varianten sind leicht stapelbar. Die Sitze und Rückenlehnen sind in zwölf Kunststofffarben erhältlich und können komplett gepolstert werden. Seine Leichtigkeit, Stärke und Stapelfähigkeit sorgen für einen jahrelangen Alltagsgebrauch in einer Vielzahl von öffentlichen und privaten Umgebungen.





INCLASS



INCLASS



INCLASS





**en** – The chairs with sled bases are stackable, can be linked and are easily transported on a trolley making them ideal for classrooms and conference rooms.

**es** – Las sillas con pie de varilla son apilables, se pueden unir y se transportan fácilmente con un carro de transporte siendo ideales para aulas y salas de conferencias.

**fr** – Les chaises avec piètement en tige d'acier sont empilables, elles peuvent être unies et facilement transportées avec un chariot, ce qui les rend idéales pour les salles de classe et les salles de conférence.

**de** – Die Stühle mit Kufengestell sind stapelbar, können miteinander verbunden werden und werden einfach mit einem Wagen transportiert, so dass sie sich ideal für Schulungs- und Konferenzräume eignen.



**en** – ARYN chair with four leg base.

**es** – Silla ARYN con pie de cuatro patas.

**fr** – Chaise ARYN avec quatre pieds.

**de** – ARYN Stuhl mit Vierfußgestell





**en** – For a greater comfort, the seats can also be upholstered.

**es** – Para un mayor confort los asientos también pueden ser tapizados.

**fr** – Pour plus de confort, les assises peuvent également être rembourrés.

**de** – Für einen höheren Sitzkomfort können die Sitzflächen auch gepolstet werden.



INCLASS



INCLASS

## Overview / Colección

## Upholstery / Tapizados



—  
**4 leg**  
4 patas



—  
**Sled base**  
Pie de varilla



—  
**Upholstered seat**  
Asiento tapizado

## Plastic Colours / Colores de Plástico



P70 - Rose



O25 - Clay orange



M56 - Coffee brown



M82 - Stone



Y62 - Mustard



B00 - Black



G42 - Light grey



B44 - Sky blue



B36 - Navy blue



V16 - Turquoise



B40 - Marine green



W01 - White

## Finishes / Acabados

en

—  
**Plastic seats & backrests:** available in any of the twelve plastic colours of the VARYA swatch card.

**Upholstered seats:** the seats can be upholstered with all the leathers or fabrics of the INCLASS swatch cards and also with fabrics supplied or specified by the customer.

**Metallic frames:** are available in all colours of the INCLASS swatch card or in chrome.

es

—  
**Asientos y respaldos de plástico:** están disponibles en los doce colores de plástico del muestrario VARYA.

**Asientos tapizados:** se pueden tapizar con todos los tejidos y pieles del muestrario INCLASS y también con tejidos suministrados o especificados por el cliente.

**Estructuras metálicas:** están disponibles en todos los colores del muestrario de acabados metálicos INCLASS o en cromo.



**ARYN**  
Designed in London  
by Jonathan Prestwich  
[www.jonathanprestwich.com](http://www.jonathanprestwich.com)

- en – Designed by Yonoh Studio, the **NIM** collection is a seating programme, remarkable for its sinuous and elegant contemporary design. The warmth of the wooden shells and the textures of the upholsteries, finished off with an original edging pipe, inspire friendly and welcoming environments in spaces for public use and private residences.
- es – Diseñada por Yonoh Studio, la colección **NIM** es un programa de asientos versátiles con un diseño elegante de formas sinuosas y envolventes. La calidez de las carcasas de madera y las texturas de las tapicerías con su original bordón inspiran ambientes amables y acogedores en espacios de uso público y residencias privadas.
- fr – Conçue par Yonoh Studio, la collection **NIM** est un programme d’assises polyvalentes au design élégant, aux formes sinueuses et enveloppantes. La chaleur des coques en bois et les textures des tapisseries avec leur bordure originale inspirent des environnements conviviaux et accueillants dans des espaces publics et des résidences privées.
- de – Die von Yonoh Studio entworfene **NIM**-Kollektion ist ein Sitzprogramm, das sich durch sein geschwungenes und elegantes, zeitgenössisches Design auszeichnet. Die Wärme, die von den Holzschalen ausgeht und die Oberflächentextur der Bezüge mit der originellen Zierkeder, schaffen sowohl in öffentlichen Räumen als auch zu Hause, angenehme und gemütliche Raumatmosphären.



# NIM

design — Yonoh Studio



**en** – **NIM** is a seating collection capable of establishing a dialogue with any space and integrating into it. Wisely modelled, **NIM** stands out for its enveloping, friendly and elegant design. The use of wood and upholstery outlined with an original edging that contrasts with its contours bring warmth and customization possibilities to the collection. The shells are available in beech, oak or walnut veneer in all finishes of the **INCLASS** sample card. For greater comfort, the shells can incorporate an upholstered seat panel or come fully upholstered in two versions. The fully upholstered versions can carry a decorative piped edge on its contour in contrast to the upholstery.

**es** – **NIM** es una colección de asientos capaz de dialogar e integrarse en cualquier espacio. Sabiamente modelada, **NIM** destaca por su diseño envolvente, amable y elegante. Las carcasas están disponibles en chapa natural de roble, haya o nogal que pueden ser acabadas en todos los colores del muestrario **INCLASS**. Para un mayor confort, las carcasas pueden incorporar un panel de asiento tapizado o tapizarse completamente en dos versiones. Las versiones completamente tapizadas pueden llevar un bordón perimetral en contraste con la tapicería.



**fr** – **NIM** est un ensemble de sièges pouvant dialoguer et s'intégrer dans n'importe quel espace. Soigneusement modélisée, **NIM** se distingue par son design enveloppant, convivial et élégant. Les coques sont disponibles en placage de chêne naturel, hêtre ou noyer qui peut être fini dans toutes les couleurs de la nuance **INCLASS**. Pour plus de confort, les coques peuvent avoir un panneau de siège rembourré ou être entièrement rembourrées en deux versions. Les versions entièrement rembourrées peuvent porter une bordure périmétrique en contraste avec la tapisserie.

**de** – **NIM** ist eine Sitzkollektion, die in der Lage ist, einen Dialog mit jedem Raum herzustellen und sich in ihn zu integrieren. Klug modelliert, zeichnet sich **NIM** durch sein umhüllendes, freundliches und elegantes Design aus. Die Verwendung von Holz und Polster, die mit einem originellen Keder umfasst sind, der im Kontrast zu den Konturen steht, bringt Wärme und Anpassungsmöglichkeiten in die Kollektion. Die Schalen sind in Buche-, Eiche- oder Walnussfurnier und in allen Ausführungen der **INCLASS** Musterkarte erhältlich. Für mehr Komfort können die Schalen ein Sitzpolster erhalten oder in zwei Versionen komplett gepolstert werden. Die voll gepolsterten Ausführungen können im Kontrast zur Polsterung einen dekorativen Keder als Kontur tragen.





**en** – NIM chairs are versatile, sturdy and can be easily stacked, making them ideal for communal use spaces in a variety of settings.

**es** – Las sillas NIM son versátiles resistentes y se pueden apilar con facilidad por lo que son ideales para espacios de uso colectivo.

**fr** – Les chaises NIM sont polyvalentes, robustes et peuvent être empilées facilement, elles sont donc idéales pour les espaces collectifs.

**de** – NIM-Stühle sind stabil, lassen sich leicht stapeln und eignen sich deshalb dank einer Vielzahl von Ausführungen hervorragend für Gemeinschaftsräume.







**en** — The shells are available in natural oak, walnut or beech, lacquered in different colours or upholstered in two versions.

**es** — Las carcasas pueden ser de chapa de roble, nogal o haya, lacadas en colores o tapizadas en dos versiones.

**fr** — Les coques sont disponibles en chêne naturel, en noyer ou en hêtre, laquées en différentes couleurs ou tapissées en deux versions.

**de** — Die Schalen sind erhältlich in den Varianten Eiche natur, Walnuss oder Buche, Farblackierung in verschiedenen Farben oder mit Polster in zwei Versionen.



**en** – The stools complete the collection and are produced with a sled base in two heights 75cm and 65cm.

**es** – Los taburetes completan la colección y se fabrican con base de varilla metálica en dos alturas 65cm y 75cm.

**fr** – Les tabourets complètent la collection et sont produits avec un piètement en tige d'acier à deux hauteurs 75cm et 65cm.

**de** – Die Barstühle vervollständigen die Stuhlkollektion. Sie werden mit einem Kufengestell in den Höhen 65 und 75cm gefertigt.







INCLASS



INCLASS



INCLASS



**en** — The chairs with wooden legs are warm and ideal for domestic and casual spaces.

**es** — Las sillas con patas de madera son cálidas e ideales para espacios domésticos o casuales.

**fr** — Les chaises avec piètement en bois sont chaudes et idéales pour les espaces domestiques ou occasionnels.

**de** — Die Stühle mit Holzgestellen vermitteln Wärme und sind ideal für private und lässig gestaltete Räume.



INCLASS



INCLASS



**en** – The benches complete the collection and are manufactured in versions to accommodate between two and five seats. The seats may also be replaced by side tables.

**es** – Las bancadas completan la colección y se fabrican en las versiones de dos a cinco plazas. Las carcasas se pueden sustituir por mesas auxiliares.

**fr** – Les poutres complètent la collection et elles existent en versions de deux à cinq places. Les sièges peuvent être remplacés par des tables d'appoint.

**de** – Die Bänke vervollständigen die Kollektion. Sie sind in zwei-bis fünfsitzigen Versionen erhältlich und können auch mit einer Tischplatte ausgestattet werden.







## Seat shells / Asientos



—  
Upholstered seat  
Asiento tapizado



—  
Upholstered shell  
Carcasa tapizada



—  
Soft upholstered shell  
Carcasa tapizada soft

## Piped Edge / Bordón



Nils 1



Nils 7



Nils 9



Nils 33



Nils 10



Nils 20



Nils 21



Nils 30

## Overview / Colección



4 wooden legs  
4 patas de madera



4 leg  
4 patas



4 leg + tablet  
4 patas + pala



Sled base  
Pie de varilla



Sled base + tablet  
Pie de varilla + pala



Sled base high stool  
Taburete varilla alto



Sled base medium stool  
Taburete varilla medio



Bench 2-5 seater  
Banco 2-5 plazas

## Finishes / Acabados

en

**Wooden shells:** are available in oak veneer, beech veneer and walnut veneer or lacquered in all finishings of the Inclass swatch card.

**Upholstery:** the seat shells are available with two versions of upholstery, straight or soft and with or without piped edge. The upholstery can be made with all the leathers or fabrics of the INCLASS swatch cards and also with fabrics supplied or specified by the customer. The contrast piped edge can be produced in eight selected colours.

**Metallic frames:** are available in all colours of the INCLASS swatch card or in chrome.

**Wooden legs:** are produced in solid beech or oak and are available in all of the oak colours of the INCLASS swatch card.

es

**Carcasas de madera:** están disponibles en chapa de haya, roble y nogal o lacadas en todos los acabados de la carta INCLASS.

**Tapicerías:** las carcasas de asiento se tapizan en dos versiones, liso o soft, con o sin bordón perimetral y se pueden tapizar con todos los tejidos y pieles del muestrario INCLASS y también con tejidos suministrados o especificados por el cliente. El bordón perimetral a contraste esta disponible en ocho colores.

**Estructuras metálicas:** están disponibles en todos los colores del muestrario de acabados metálicos INCLASS o en cromo.

**Patas de madera:** están fabricadas con madera maciza de haya o roble y están disponibles en todos los colores del muestrario de acabados INCLASS.



NIM  
Designed in Valencia  
by Yonoh Studio  
[www.yonoh.es](http://www.yonoh.es)

INCLASS

- en – Designed by the Yonoh studio, **ARC** is a collection of multipurpose chairs and tables with sinuous lines and an elegant, timeless design. The attractive forms along with the warmth of the wood and lightness of the frames allow them to fit in easily to any kind of space or setting.
- es – Diseñada por el estudio Yonoh, **ARC** es una colección de sillas y mesas polivalentes con un diseño de líneas fluidas, atemporales y sumamente elegantes. Las formas amables junto a la calidez de la madera y la ligereza visual de las estructuras permiten su integración en todo tipo de espacios y contextos.
- fr – Conçue par le studio Yonoh, **ARC** est une collection polyvalente de chaises et de tables avec un design fluide, aux lignes intemporelles et très élégantes. Les formes respectueuses de la chaleur du bois et la légèreté visuelle des structures permettent l'intégration dans tout types d'espaces et de contextes.
- de – Von Yonoh Studio entworfen, **ARC** ist eine Kollektion von Mehrzweckstühlen und-Tischen mit multipurposen Linien und einem eleganten, zeitlosen Design. Die ansprechenden Formen, die Wärme des Holzes und die Leichtigkeit der Gestelle ermöglichen es ihnen, sich leicht in jede Art von Raum und Umgebung einzufügen

# ARC

design — Yonoh Studio



**en** – **ARC** is a collection of multipurpose tables and chairs which feature sinuous lines and an elegant, timeless design. The chairs stand out for the unusual shape of the backrest that simulates an embracing arc, making them extremely comfortable. The collection includes chairs with two types of frame, one of steel rods and the other with four tubular steel legs. The tables share aesthetic features of the chairs and are the ideal complement in all kinds of settings. Both the metallic structures and the wooden elements are available in a wide range of finishes. The chairs have been awarded the prestigious design prize: “IF Product Design Award.”

**es** – **ARC** es una colección de sillas y mesas de uso polivalente con un diseño de líneas sinuosas, elegantes, y atemporales. Las sillas destacan por la original forma de su respaldo que simula un arco que abraza y que las hace sumamente confortables. La colección incluye sillas con dos tipos de estructuras, una de varilla de acero y otra de cuatro patas de tubo. Las mesas comparten elementos estéticos con las sillas y son su complemento ideal en todo tipo de espacios. Tanto las estructuras metálicas como las partes de madera están disponibles en una amplia gama de acabados. Las sillas han sido galardonadas con el prestigioso premio de diseño internacional “IF Product Design Award”



**fr** – **ARC** est une collection de chaises et de tables à utilisation polyvalente avec un design sinueux, élégant et des lignes intemporelles. Les chaises se distinguent par la forme originale du dossier simulant une voûte qui nous entoure et qui les rend extrêmement confortables. La collection comprend des chaises avec deux types de structures, une en tige d'acier et un quatre pieds en tube. Les tables **ARC** partagent des éléments esthétiques avec les chaises et sont le complément idéal pour tout espace. Les deux structures métalliques comme les parties en bois existent dans une large gamme de finitions. Les chaises **ARC** ont été reconnues par le prestigieux prix international de design «IF Product Design Award».

**de** – **ARC** ist eine Kollektion von Stühlen und Tischen mit multipurosen Linien in einem eleganten, zeitlosen Design. Die Stühle zeichnen sich durch die ungewöhnliche Form der Rückenlehne aus, die einen umschliessenden Bogen simuliert und sie äußerst komfortabel macht. Die Kollektion umfasst Stühle mit zwei Gestelltypen, einem Kufengestell oder mit einem Vierfüßgestell aus Stahlrohr. **ARC** Tische teilen die ästhetischen Eigenschaften der Stühle und sind die ideale Ergänzung in allen möglichen Umgebungen. Sowohl die metallischen Strukturen als auch die Holzelemente sind in einer Vielzahl von Ausführungen erhältlich. **ARC** Stühle wurden mit dem renommierten Designpreis "IF Product Design Award" ausgezeichnet.





INCLASS





**en** — A wide range of finishes, along with an appealing, versatile design, enable ARC tables and chairs to occupy the most diverse settings, for both public and private use.

**es** — Una amplia gama de acabados, junto a un diseño amable y versátil, hacen que las sillas y mesas ARC puedan habitar los espacios más diversos tanto de uso público como privado.

**fr** — Une large gamme de finitions, avec un design convivial et polyvalent font ainsi que les chaises et les tables ARC puissent habiter les espaces les plus divers à la fois d'utilisation publique et privée.

**de** — Eine breite Palette von Oberflächen, zusammen mit einem ansprechenden, vielseitigen Design ermöglichen ARC Tische und -Stühle in den unterschiedlichsten Umgebungen einzusetzen, sowohl für den öffentlichen als auch für den privaten Gebrauch.



**en** – ARC chairs are stackable and the metallic structures can be finished in chrome or polyester paint in all colours of the INCLASS swatch card.

**es** – Las sillas ARC son apilables y las estructuras metálicas se acaban en cromo o con pintura de poliéster en todos los colores del muestrario INCLASS.

**fr** – Les chaises ARC sont empilables et les structures métalliques sont finies en chrome ou en peinture de polyester dans la gamme du nuancier INCLASS.

**de** – ARC Stühle sind stapelbar und die metallischen Strukturen können verchromt oder in Polyesterfarbe in allen Farben der INCLASS Farbmuster lackiert werden.



INCLASS



INCLASS



**en** — The ARC chairs with four leg base are versatile and stackable.

**es** — Las sillas ARC con pie de cuatro patas son elegantes, versátiles y apilables.

**fr** — Les chaises en-ARC avec piètement à quatre pieds sont élégantes, polyvalentes et empilables.

**de** — Die ARC Stühle mit Vierfußgestell sind vielseitig und stapelbar.





INCLASS

## Overview / Colección



—  
Sled base  
Pie de varilla



—  
4 leg  
4 patas



—  
Table  
Mesa

● Tops / tapas  
80 - 90cm

## Upholstery Tapizado



—  
Upholstered seat  
Asiento tapizado

## Accessories / Accesorios



—  
Felt glides for sled  
Tacos fieltro para varilla



—  
Felt glides for tube  
Tacos fieltro para tubo



—  
Linking clips  
Clips de unión



—  
Trolley  
Carro

## Finishes / Acabados

en

—  
**Wooden seats & backrests:** are available in beech veneer, oak veneer, walnut veneer or lacquered in all finishings of the INCLASS swatch card.

**Upholstery:** the seats can be upholstered with all the leathers or fabrics of the INCLASS swatch cards and also with fabrics supplied or specified by the customer.

**Metallic frames:** are available in all colours of the INCLASS swatch card or in chrome.

es

—  
**Carcasas de madera:** Están disponibles en chapa de haya, chapa de roble, chapa de nogal o lacadas en todos acabados de la carta INCLASS.

**Tapicerías:** Los asientos se pueden tapizar con todos los tejidos y pieles del muestrario INCLASS y también con tejidos suministrados o especificados por el cliente.

**Estructuras metálicas:** están disponibles en todos los colores del muestrario de acabados metálicos INCLASS o en cromo.



ARC  
Designed in Valencia  
by Yonoh Studio  
[www.yonoh.es](http://www.yonoh.es)

en – **ANN** is collection with an essential, amiable and versatile design. A seating element of curved wood, with fluid, smooth and sleek shapes that can be combined with different kinds of bases is the essence of this chair collection. The versatile design of this collection enables it to adapt to all kinds of settings.

es – **ANN** es una colección con un diseño de formas esenciales, fluidas y amables. Una pieza de asiento de madera curvada que se combina con distintos tipos de bases es el origen de esta versátil colección de sillas. Una colección que por su diseño transversal puede habitar todo tipo de ambientes.

fr – **ANN** est une collection au design de formes essentielles, fluides sympathiques. Une assise en bois courbé associée à différents types de piètements est à l'origine de cette collection polyvalente de chaises. Une collection qui, grâce à sa conception transversale, peut habiter toutes sortes d'environnements.

de – **ANN** ist eine Kollektion mit einem essentiellen, liebenswerten und vielseitigen Design. Ein Sitzelement aus geschwungenem Holz, mit flüssigen, geschmeidigen und schlanken Formen, die mit verschiedenen Gestellen kombiniert werden können, ist die Essenz dieser Stuhlkollektion. Das vielseitige Design dieser Kollektion ermöglicht es, sich an alle möglichen Raumsituationen anzupassen.



# ANN

design — Studio INCLASS



**en** – **ANN** is an extensive collection of versatile chairs with a neutral design that is both amiable and welcoming through the use of the wood and upholstery. **ANN** chairs can occupy any setting, both in public and private spaces. The shells are available in several versions: in oak, beech or walnut veneer, lacquered in different colours, and with the seat either partially or fully upholstered. The versions with wooden shells are also available with a hand hole on the backrest to allow easy handling. The shells and metallic bases are available in all fabrics, colours and finishes from the **INCLASS** sample book.

**es** – **ANN** se configura como una amplia colección de sillas versátiles con un diseño neutro pero a la vez amable y acogedor a través del uso de la madera y los tapizados. Las sillas **ANN** han sido diseñadas para habitar cualquier ambiente tanto en espacios públicos como privados. Las carcasas están disponibles en varias versiones: carcasas de chapas de madera de roble, haya o nogal, carcasas lacadas en colores y carcasas con asiento tapizado o completamente tapizadas. Las versiones con carcasa de madera están también disponible con un asa en el respaldo que facilita su manejo. Las carcasas y las bases metálicas están disponibles en todos los tejidos, colores y acabados del muestrario **INCLASS**.



fr – **ANN** est configurée comme une large collection de chaises polyvalentes, avec un design neutre mais sympathique et accueillant, par l'utilisation du bois et du tapissé. Les chaises **ANN** peuvent habiter dans tout environnement tantôt dans des espaces publics comme dans des espaces privés. La coque existe en plusieurs versions: placage de chêne, placage de hêtre ou placage de noyer, en couleurs laquées, avec assise tapissée ou entièrement tapissée. La coque en bois existe aussi avec une poignée à l'arrière pour une manipulation aisée. La coque et les pieds métalliques sont disponibles dans tous les tissus et toutes les couleurs du nuancier **INCLASS**.

de – **ANN** ist eine umfangreiche Kollektion von vielseitigen Stühlen mit neutralem Design, die sowohl liebenswert als auch einladend durch die Verwendung des Holzes und der Polsterung ist. **ANN** Stühle können jeden Platz einnehmen, sowohl im öffentlichen als auch im privaten Raum. Die Schalen sind in verschiedenen Ausführungen erhältlich: In Eiche-, Buche- oder Walnussfurnier, lackiert in verschiedenen Farben, und mit der Sitzschale teilweise oder vollständig gepolstert. Die Versionen mit Holzschalen sind auch mit einem Griffloch an der Rückenlehne erhältlich, um eine einfache Handhabung zu ermöglichen. Die Schalen und Gestelle sind in allen Farben und Ausführungen aus dem **INCLASS** Musterbuch erhältlich.







**en** — The wide variety of bases and seats allow endless combinations to create the seat that best adapts to each space or style of decor.

**es** — La amplia variedad de bases y asientos, permiten infinitas combinaciones para configurar la silla que mejor se adapta a cada espacio o estilo de decoración.

**fr** — La grande variété de pieds et de sièges, permet des combinaisons infinies pour définir la chaise qui convient le mieux à chaque espace ou décoration.

**de** — Die große Vielfalt an Gestellen und Sitzen ermöglicht unendliche Kombinationen, um ein Sitzen zu schaffen, was sich am besten an jeden Raum oder Dekorationsstil anpasst.



INCLASS



**en** – The stools with sled base are available in two heights.

**es** – Los taburetes con pie de varilla están disponibles en dos alturas.

**fr** – Les tabourets avec piètement en tige d'acier sont disponibles en deux hauteurs.

**de** – Die Barstühle mit Kufengestell sind in zwei verschiedenen Höhen erhältlich.



INCLASS



**en** – The chairs with sled bases are stackable, can be linked and are easily transported on a trolley. They can be fitted with a collapsible writing tablet, making them ideal for classrooms and conference rooms.

**es** – Las sillas con pie de varilla son apilables, se pueden unir y se transportan fácilmente con un carro. Pueden incorporar una pala de escritura abatible siendo ideales para aulas y salas de conferencias.

**fr** – Les chaises avec piètement en tige d'acier sont empilables, peuvent être unies et facilement transportées avec un chariot. Elles peuvent intégrer une palette d'écriture pliante idéale pour les salles de classe et de conférence.

**de** – Die Stühle mit Kufengestell sind stapelbar, können miteinander verbunden werden und leicht auf einem Wagen transportiert werden. Sie sind auch mit abklappbarem Schreibtisch erhältlich und eignen sich damit ideal für Schulungs- und Konferenzräume.





INCLASS





**en** — ANN armchairs are comfortable, light and stackable. The ideal option for meeting, learning and working spaces.

**es** — Los sillones ANN son confortables, ligeros y apilables siendo ideales para espacios de reunión, enseñanza y trabajo.

**fr** — Les fauteuils ANN sont confortables, légers et empilables et sont parfaits pour des espaces de réunion, d'étude et de travail.

**de** — Die ANN Armlehnstühle sind komfortabel, leicht und stapelbar. Die ideale Option für Begegnungs-, Lern- und Arbeitsräume.

**en** — The benches complete the collection and are manufactured in versions to accommodate between two and five seats. The seats may also be replaced by side tables.

**es** — Las bancadas completan la colección y se fabrican en las versiones de dos a cinco plazas. Las carcasas se pueden sustituir por mesas auxiliares.

**fr** — Les bancs complètent la collection et existent en versions de deux à cinq places. Les coques peuvent être remplacées par des tables d'appoint.

**de** — Die Bänke vervollständigen die Kollektion. Sie sind in zwei-bis fünfsitzigen Versionen erhältlich und können auch mit einer Tischplatte ausgestattet werden.



INCLASS



INCLASS



## Finishes / Acabados

en

—

**Wooden shells:** are available in beech veneer, oak veneer, walnut veneer or lacquered in all finishings of the INCLASS swatch card.

**Upholstery:** the seat shells can be upholstered with all the leathers or fabrics of the INCLASS swatch cards and also with fabrics supplied or specified by the customer.

**Metallic frames:** are available in all colours of the INCLASS swatch card or in chrome.

es

—

**Carcasas de madera:** están disponibles en chapa de haya, chapa de roble, chapa de nogal o lacadas en todos los acabados de la carta INCLASS.

**Tapicerías:** las carcasas de asiento se pueden tapizar con todos los tejidos y pieles del muestrario INCLASS y también con tejidos suministrados o especificados por el cliente.

**Estructuras metálicas:** están disponibles en todos los colores del muestrario de acabados metálicos INCLASS o en cromo.

## Overview / Colección



—  
**4 leg**  
4 patas



—  
**4 leg**  
4 patas  
+ **writing tablet /**  
pala escritura



—  
**Sled base**  
Base varilla



—  
**Sled base**  
Base varilla  
+ **writing tablet /**  
pala escritura



—  
**4 leg with arms**  
4 patas con brazos



—  
**Sled base stool**  
Taburete base varilla  
**high /** alto



—  
**Sled base stool**  
Taburete base varilla  
**medium /** medio



—  
**Bench 2-5 seater**  
Banco 2-5 plazas

## Seat shells / Carcasas



—  
**Wooden shell**  
Carcasa de madera



—  
**Wooden shell w/ hand hole**  
Carcasa de madera con asa



—  
**Upholstered seat**  
Asiento tapizado



—  
**Fully upholstered shell**  
Carcasa tapizada

## Accessories / Accesorios



—  
**Reinforced rod base**  
Base de varilla reforzada



—  
**Felt glides for sled**  
Tacos fieltro para varilla



—  
**Felt glides for tube**  
Tacos fieltro para tubo



—  
**Linking clips**  
Clips de unión



—  
**Trolley**  
Carro

## Upholstery / Tapizados

en – **TEN** is a collection of versatile and functional chairs designed for multipurpose use in offices, classrooms, public spaces, restaurants or at home. The pure, essential and neutral lines define the appearance of this transversal collection of chairs.

es – **TEN** es una colección de sillas versátil y funcional diseñada para uso polivalente en oficinas, aulas, espacios públicos, restaurantes o casas. Las líneas puras, esenciales y neutras definen la estética de esta transversal colección de sillas.

fr – **TEN** est une collection de chaises polyvalentes et fonctionnelles conçues pour une utilisation polyvalente dans des bureaux, des salles de classe, des espaces publics, des restaurants ou dans l'habitat. Les lignes pures, essentielles et neutres définissent l'esthétique de cette collection de chaises transversales.

de – **TEN** ist eine Kollektion von vielseitigen und funktionalen Stühlen, die für den Mehrzweckseinsatz in Büros, Schulungs- und öffentlichen Räumen, Restaurants oder zu Hause konzipiert sind. Die reinen, essentiellen und neutralen Linien bestimmen das Erscheinungsbild dieser transversalen Stuhlkollektion.



# TEN

design — Studio INCLASS



**en** – **TEN** is a collection of multipurpose chairs characterised by an essential, neutral design. The collection comprises chairs in four-legged and rod sled base versions. Both versions are stackable and optionally can be fitted with a fold-away writing tablet. The seats and backrests can be upholstered in any leather or fabric from the **INCLASS** swatch cards or in fabrics supplied or specified by the customer.

**es** – **TEN** es una colección de sillas polivalentes de diseño neutro y esencial. La colección se compone de sillas con pie de cuatro patas y con pie de varilla. Todas las versiones son apilables y opcionalmente pueden equiparse con una pala de escritura abatible. Los asientos y respaldos se pueden tapizar con cualquier piel o tejido del muestrario **INCLASS** o con telas suministradas o especificadas por el cliente.



**fr** – **TEN** est une collection de chaises polyvalentes de design neutre et essentiel. La collection comprend des chaises 4 pieds et des chaises avec piétement en tige d'acier. Toutes les versions sont empilables et peuvent être équipées en option d'une tablette d'écriture rabattable. L'assise et le dossier peuvent être tapissés avec quelconque cuir ou tissu du nuancier **INCLASS** et en tissu client.

**de** – **TEN** ist eine Kollektion von Mehrzweckstühlen, die sich durch ein wesentliches, neutrales Design auszeichnen. Die Kollektion besteht aus Stühlen mit Vierfuß- oder Kufengestell. Beide Versionen sind stapelbar und können optional mit einem ausklappbaren Schreibrabatt ausgestattet werden. Die Sitze und Rückenlehnen können in jedem Leder oder Stoff aus dem **INCLASS** Musterbuch oder in vom Kunden gelieferten oder spezifizierten Stoffen gepolstert werden.





## Overview / Colección



—  
**4 leg base**  
 Base 4 patas



—  
**4 leg base**  
 Base 4 patas  
 + **writing tablet** /  
 pala escritura



—  
**Sled base**  
 Pie de varilla



—  
**Sled base**  
 Pie de varilla  
 + **writing tablet** /  
 pala escritura

## Accessories / Accesorios



—  
**Felt glides for sled**  
 Tacos fieltro para varilla



—  
**Felt glides for tube**  
 Tacos fieltro para tubo



—  
**Linking clips**  
 Clips de unión



—  
**Trolley**  
 Carro

## Finishes / Acabados

en

—  
**Upholstery:** the seats and backrests can be upholstered with all the leathers or fabrics of the INCLASS swatch cards and also with fabrics supplied or specified by the customer.

**Metallic frames:** are available in all colours of the INCLASS swatch card or in chrome.

es

—  
**Tapicerías:** Los asientos y respaldos se pueden tapizar con todos los tejidos y pieles del muestrario INCLASS y también con tejidos suministrados o especificados por el cliente.

**Estructuras metálicas:** están disponibles en todos los colores del muestrario de acabados metálicos INCLASS o en cromo.

- en – **DUNAS XS** seating collection arises from the pursuit of a transversal design that can take its place amongst the most diverse spaces and styles. Refinement, neutrality, formal clarity and essential elegance are the marks of identity of this versatile collection of chairs and armchairs designed by Christophe Pillet.
- es – La colección de sillones **DUNAS XS** nace de la búsqueda de un diseño transversal, que pueda habitar los espacios y estilos más diversos. Refinamiento, neutralidad, claridad formal y elegancia esencial son las señas de identidad de esta versátil colección de sillas y sillones diseñada por Christophe Pillet.
- fr – La collection de fauteuils **DUNAS XS** est née de la recherche d'un design transversal, qui puisse habiter les espaces et les styles les plus divers. Raffinement, neutralité, clarté formelle et élégance sont les maîtres mots de cette collection polyvalente de chaises et de fauteuils conçus par Christophe Pillet.
- de – Die **DUNAS XS** Sesselkollektion ist aus dem Streben nach einem transversalen Design entstanden, das seinen Platz in den unterschiedlichsten Räumen und Stilen einnehmen kann. Raffinesse, Neutralität, formale Klarheit und wesentliche Eleganz sind die Identitätsmerkmale dieser vielseitigen Kollektion von Stühlen und Sesseln, die von Christophe Pillet entworfen wurde.

# DUNAS XS

design — Christophe Pillet



**en** – Characterised by a sophisticated design, with sleek lines and essential elegance, **DUNAS XS** is a collection of chairs, armchairs and stools of transversal use that originates from the combination of two seat bodies with a wide variety of bases, allowing endless possibilities of use in all kind of contexts and spaces, residential and public alike. The chairs are offered with a wide range of bases, fixed or swivel, in metal or wood, and which are available in a choice of different colours and finishes. The seat bodies can be upholstered in any of the leathers or fabrics of the **INCLASS** swatch samples and also with fabrics supplied or specified by the customer.

**es** – Caracterizada por un diseño depurado, de líneas fluidas y elegancia esencial, **DUNAS XS** es una colección de sillas, sillones y taburetes de uso transversal que se origina a partir de la combinación de dos cuerpos de asiento con una extensa variedad de bases que permiten amplias posibilidades de uso en todo tipo de contextos y espacios, tanto residenciales como públicos. Las butacas se ofrecen con una amplia gama de bases, fijas y giratorias, de metal o madera, que además están disponibles en diferentes colores y acabados. Los cuerpos de asiento se pueden tapizar con todos los tejidos y pieles del muestrario **INCLASS** y también con tejidos especificados o suministrados por el cliente.





**fr** – Caractérisée par un design raffiné, aux lignes fluides et élégance simplifiée, **DUNAS XS** est une collection de chaises, fauteuils et tabourets à utilisations transversale qui prend son origine de la combinaison de deux corps de sièges avec une grande variété de piètements qui permettent plusieurs possibilités d'utilisation dans toutes sortes de contextes et d'espaces, à la fois résidentiels et publics. Les sièges sont disponibles avec un large éventail de piètements, fixes et giratoires, en métal ou en bois, ils sont également disponibles en différentes couleurs et finitions. Les assises peuvent être tapissées dans tous les tissus et cuirs du nuancier **INCLASS** ou en tissu client.

**de** – Charakterisiert von einem anspruchsvollem Design ist **DUNAS XS** eine Kollektion von Stühlen, Sesseln und Barstühlen, die aus der Kombination von zwei Sitzkorpi mit einer Vielzahl von Gestellen hervorgeht, dies erlaubt die endlosen Nutzungsmöglichkeiten in allen Kontexten und Räumen, Wohnen und öffentlichen Bereichen gleichermaßen. Die Sessel sind in einer breiten Palette von Gestellen, fix oder drehbar, Metall oder Holz und in verschiedenen Farben und Ausführungen erhältlich. Sie können in jedem der Leder oder Stoffe aus dem **INCLASS** Musterbuch bezogen werden.





- en** – The chairs and stools with wooden swivel bases are particularly elegant and original. The bases are made of oakwood and can be finished in different colours.
- es** – Las sillas y taburetes con base de madera giratoria son especialmente elegantes y originales. La base es de madera de roble y se acaba en diferentes colores.
- fr** – Les tabourets et les chaises giratoires avec piètement en bois sont élégants et originaux. La base est en chêne et finie en différentes couleurs.
- de** – Die Sessel und Armlehnessel mit Drehgestell aus Holz sind besonders elegant und originell. Die Gestelle sind aus Eichenholz und in verschiedenen Farben erhältlich.





INCLASS



**en** — Armchair with sled base.

**fr** — Fauteuil avec piètement luge.

**es** — Sillón con base de varilla

**de** — Armlehnstuhl mit Kufengestell.



**en** – The four leg stools are comfortable, elegant and versatile. They are available in two heights.

**es** – Los taburetes con base de cuatro patas son confortables, elegantes y versátiles. Están disponibles en dos alturas.

**fr** – Les tabourets à quatre pieds sont confortables, élégants et polyvalents. Ils sont disponibles en deux hauteurs.

**de** – Die Barstühle mit Vierfußgestell sind komfortabel, elegant und vielseitig einsetzbar. Sie sind in zwei Höhen erhältlich.





INCLASS





**en** — The versions with swivel bases are available with four or five spokes made from steel tube or die-cast aluminium.

**es** — Las versiones con bases giratorias se ofrecen en versiones de cuatro o cinco radios fabricadas con tubo de acero o con aluminio inyectado.

**fr** — Les versions avec piètements giratoires sont offertes en quatre ou cinq rayons en tube d'acier ou en fonte d'aluminium injectée.

**de** — Die Versionen mit Drehgestell sind mit vier oder fünf Auslegern aus Stahlrohr oder Aluminiumdruckguss erhältlich.



INCLASS



## Finishes / Acabados

en

**Upholstery:** the chairs can be upholstered with all the leathers or fabrics of the INCLASS swatch cards and also with fabrics supplied or specified by the customer.

**Metallic frames:** the steel frames are available in all colours of the INCLASS swatch card or in chrome. The die cast aluminum swivel bases are available in black, white or polished finishing.

**Wooden legs:** are produced in solid oak and are available in all of the oak stains of the INCLASS swatch card.

es

**Tapicería:** se pueden tapizar con todos los tejidos y pieles del muestrario INCLASS y también con tejidos suministrados o especificados por el cliente.

**Estructuras metálicas:** las estructuras de acero están disponibles en todos los colores del muestrario de acabados metálicos INCLASS o en cromo. Las bases giratorias de aluminio inyectado están disponibles en color negro, blanco o acabado pulido.

**Patas de madera:** están fabricadas con roble macizo y están disponibles en todos los colores de roble del muestrario de acabados INCLASS.

## Overview / Colección



—  
**Wooden swivel base**  
Base giratoria madera



—  
**Sled base**  
Pie varilla



—  
**4 leg base**  
Pie 4 patas



—  
**Flat swivel base**  
Base plana giratoria



—  
**Trestle swivel base**  
Base giratoria piramidal



—  
**Trestle swivel base**  
Base giratoria piramidal  
+ casters / ruedas



—  
**Aluminium swivel base**  
Base giratoria de aluminio



—  
**Aluminium swivel**  
Giratoria de aluminio  
+ casters / ruedas



—  
**4 leg**  
4 patas  
high / alto



—  
**4 leg**  
4 patas  
medium / medio



—  
**Wooden swivel base**  
Base giratoria madera  
high / alto



—  
**Wooden swivel base**  
Base giratoria madera  
medium / medio

## Seat shells / Cuerpos de asiento



—  
**Chair**  
Silla



—  
**Armchair**  
Sillón



**DUNAS XS**  
Designed in Paris  
by Christophe Pillet  
[www.christophepillet.com](http://www.christophepillet.com)

- en – Designed by Jorge Pensi, the **ALTEA** collection, originates from the combination of comfortable seats available at different heights with diverse bases and frames that allow a broad range of use. Its formal identity stands out for its smooth embracing curves, sheer elegance and timeless spirit.
- es – Diseñada por Jorge Pensi, la colección **ALTEA**, se origina a partir de la combinación de confortables cuerpos de asiento de diferentes alturas con bases y estructuras diversas que permiten un abanico de utilización extenso. Su identidad formal, queda definida por las suaves curvas envolventes, la elegancia esencial y el espíritu atemporal.
- fr – Conçue par Jorge Pensi, la collection **ALTEA** provient de la combinaison de coques de sièges confortables avec des bases de différentes hauteurs et différentes structures qui permettent une plage d'utilisation étendue. Son identité formelle est définie par les courbes douces qui l'entourent, l'élégance essentielle et l'esprit intemporel.
- de – Die von Jorge Pensi entworfene **ALTEA** Kollektion stammt aus der Kombination von bequemen Sitzen in verschiedenen Höhen mit unterschiedlichen Gestellen, die eine breite Einsatzmöglichkeit erlauben. Seine formale Identität zeichnet sich durch seine sanften Kurven, Eleganz und zeitlosen Spirit aus.

# ALTEA

design — Jorge Pensi Studio



**en** – The **ALTEA** collection is made up of comfortable armchairs with three backrest heights that can be combined with different bases . The wide choice of versions along with the essential and appealing design of the seats, allow a broad range of use in all kinds of spaces. **ALTEA** armchairs can be upholstered in any of the leathers or fabrics from the **INCLASS** swatch cards as well as any of the fabrics supplied or specified by the customer. The metallic structures are finished in chrome or polyester paint in any of the colours from the **INCLASS** samples.

**es** – La colección **ALTEA** está formada por confortables sillones con tres alturas de respaldo que se combinan con bases y estructuras diversas. La amplitud de versiones junto al diseño esencial y amable de los asientos permite un abanico de utilización extenso en todo tipo espacios. Los sillones **ALTEA** se pueden tapizar con cualquier piel o tejido del muestrario **INCLASS** y también con telas suministradas o especificadas por el cliente. Las bases metálicas se acaban en cromo o con pintura de poliéster en todos los colores del muestrario **INCLASS**.



**fr** – La collection **ALTEA** se compose de confortables fauteuils avec deux hauteurs de dossier combinés avec diverses bases et structures. L'ample gamme de versions unie au design essentiel et convivial permet une large plage d'utilisation dans tous les domaines. Les fauteuils **ALTEA** peuvent être tapissés avec quelconque cuir ou tissu du nuancier **INCLASS** et en tissu client. Les structures métalliques sont finies en chrome ou en peinture polyester dans toutes les couleurs du nuancier **INCLASS**.

**de** – Die **ALTEA** Kollektion besteht aus bequemen Sesseln mit drei Rückenlehnenhöhen, die mit verschiedenen Gestellen kombiniert werden können. Die große Auswahl an Ausführungen sowie die essentielle und ansprechende Gestaltung der Sitze ermöglichen ein breites Einsatzspektrum in allen Arten von Räumen. **ALTEA** Sessel können in jedem der Leder oder Stoffe aus dem **INCLASS** Musterbuch bezogen werden, sowie in jedem der vom Kunden gelieferten oder angegebenen Stoffe. Die Metallgestelle werden in Chrom-oder Polyesterfarbe in allen Farben des **INCLASS**-Musterbuch ausgeführt.





INCLASS





INCLASS

**en** — The wooden legs of natural oak add warmth and style to the armchairs making them the ideal seat for hotels, restaurants or homes of contemporary design.

**es** — Las patas de madera de roble natural aportan calidez y elegancia a los sillones convirtiéndolos en una pieza ideal para hoteles, restaurantes o casas de diseño contemporáneo.

**fr** — Les pieds en bois de chêne naturel ajoutent chaleur et style aux fauteuils, ce qui en fait le siège idéal pour les hôtels, les restaurants ou les maisons au design contemporain.

**de** — Die Holzgestelle aus Eiche natur verleihen den Sesseln Wärme und Stil und sind somit der ideale Sitzgelegenheit für Hotels, Restaurants oder Privatbereiche mit modernem Design.





**en** — Chairs with 4 leg base upholstered in Remix by KVADRAT.

**es** — Sillas con base 4 patas tapizadas en KVADRAT Remix.

**fr** — Chaises avec 4 pieds rembourrées en KVADRAT Remix.

**de** — Stühle mit Vierfußgestell gepolstert mit KVADRAT Remix



**en** – The ALTEA armchairs are ideal for meeting or office spaces due to its comfort, contemporary design and versatility.

**es** – Los sillones ALTEA son ideales para zonas de reunión o trabajo por su confort y su diseño moderno y funcional.

**fr** – Les fauteuils ALTEA sont idéaux pour les espaces de réunion ou de travail en raison de leur confort et de leur design moderne et fonctionnel.

**de** – Die ALTEA Sessel sind aufgrund ihres Komforts, ihrem zeitgenössischen Design und ihrer Vielseitigkeit ideal für Tagungs- oder Büroräume.



INCLASS



INCLASS



**en** — Altea armchairs with a swivel base on casters are ideal for work spaces and meetings. Are manufactured in three backrest heights and can be fitted with a tilt mechanism to enhance comfort.

**fr** — Les fauteuils Altea avec piètement giratoire sur roulettes sont parfaits pour les postes de travail et les réunions. Ils existent en trois hauteurs de dossier et peuvent être équipés d'un mécanisme basculant pour un meilleur confort

**es** — Los sillones Altea con base de ruedas giratorias son ideales para puestos de trabajo y reunión. Se fabrican con tres alturas de respaldo y pueden equipar un mecanismo de basculación para un mayor confort.

**de** — Altea Sessel mit einem Drehgestell auf Rollen sind ideal für Arbeitsräume und Meetings. Sie werden in drei Rückenlehnenhöhen hergestellt und können mit einem Neigungsmechanismus ausgestattet werden, um den Komfort zu erhöhen.



INCLASS





INCLASS



## Finishes / Acabados

en

**Upholstery:** the chairs can be upholstered with all the leathers or fabrics of the INCLASS swatch cards and also with fabrics supplied or specified by the customer.

**Metallic frames:** the steel frames are available in all colours of the INCLASS swatch card or in chrome. The die cast aluminum swivel bases are available in polished finishing.

**Wooden legs:** are produced in solid oak and are available in all of the oak stains of the INCLASS swatch card.

es

**Tapicería:** las butacas se pueden tapizar con todos los tejidos y pieles del muestrario INCLASS y también con tejidos suministrados o especificados por el cliente.

**Estructuras metálicas:** las estructuras de acero están disponibles en todos los colores del muestrario de acabados metálicos INCLASS o en cromo. Las bases giratorias de aluminio inyectado están disponibles en acabado pulido.

**Patas de madera:** están fabricadas con roble macizo y están disponibles en todos los colores de roble del muestrario de acabados INCLASS.

## Overview / Colección



—  
**4 leg base**  
Pie 4 patas



—  
**Sled base**  
Pie varilla



—  
**Trestle swivel base**  
Base giratoria piramidal



—  
**Aluminium swivel base**  
Base giratoria aluminio  
+ casters / ruedas



—  
**4 wooden leg base**  
Pie 4 patas de madera



—  
**Cantilever base**  
Pie de patín



—  
**HB with trestle swivel base**  
RA con base giratoria piramidal



—  
**HB with aluminium swivel base**  
RA base giratoria aluminio  
+ casters / ruedas

## Seat shells / Cuerpos de asiento



—  
**High XL**  
Alto XL



—  
**High**  
Alto



—  
**Low**  
Bajo



**ALTEA**  
Designed in Barcelona  
by Jorge Pensi Studio  
[www.pensistudio.com](http://www.pensistudio.com)

en – **TAO** is a collection of stools with a minimalist design inspired by the aesthetics of oriental architecture. The wide range of finishes and different seat upholstery patterns, make these stools an ideal complement in restaurants, bars, cafes, meeting rooms or homes of a contemporary design.

es – **TAO** es una colección de taburetes de diseño minimalista con una estética que se inspira en la arquitectura oriental. La amplia gama de acabados y los diferentes patrones de tapizados del asiento hacen de estos taburetes un complemento ideal en restaurantes, bares, cafeterías, mesas de reunión o casas de diseño contemporáneo.

fr – **TAO** est une collection de tabourets au design essentiel, minimaliste et neutre avec une esthétique inspirée de l'architecture orientale. Le large éventail de finitions et les différents modèles de rembourrage de l'assise font de ces tabourets un complément idéal pour des restaurants, des bars, des cafés, des tables de réunion ou des maisons de design contemporain.

de – **TAO** ist eine Kollektion von Barstühlen mit einem minimalistischen Design, inspiriert von der Ästhetik der orientalischen Architektur. Die große Auswahl an Oberflächen und verschiedenen Sitzpolstern machen diese Hocker zu einer idealen Ergänzung in Restaurants, Bars, Cafés, Tagungsräumen oder Privatbereiche mit modernem Design.

# TAO

design — Studio INCLASS



**en** – **TAO** is a collection of multipurpose stools with a lightweight, essential and neutral design. The collection is made up of stools with either a wooden or upholstered seat. The wooden seats are available in lacquered colours or in beech, oak and walnut veneers. The upholstered seats are manufactured in all the leathers and fabrics of the swatch cards or fabric supplied or specified by the customer. The metallic structures are manufactured in two heights and can be finished in chrome or polyester paint in all colours from the colour samples.

**es** – **TAO** es una colección de taburetes polivalentes de diseño ligero, esencial y neutro. La colección esta formada por taburetes con asiento de madera o tapizado. Los asientos de madera están disponibles en colores lacados o en chapa de haya, roble y nogal. Los asientos tapizados se fabrican con diferentes patrones de costura y se pueden tapizar en todos los tejidos y pieles del muestrario o con tejido suministrado o especificado por el cliente. Las estructuras metálicas se fabrican en dos alturas y se pueden acabar en cromo o con pintura de poliéster en todos los colores del muestrario.



**fr** – **TAO** est une collection de tabourets polyvalents au design léger, essentiel et neutre. La collection se compose de tabourets avec assise en bois ou tapissée. Les assises en bois sont disponibles en couleurs laquées ou en placage hêtre, chêne et noyer. Les assises tapissées existent avec différents motifs de surpiqûres et peuvent être tapissées dans tous les tissus et cuirs du nuancier INCLASS ou en tissu client. Les structures métalliques existent en deux hauteurs et peuvent être finies en chrome ou en peinture de polyester dans toutes les couleurs du nuancier métal INCLASS.

**de** – **TAO** ist eine Kollektion von Barstühlen mit einem leichten, essentiellen und neutralen Design. Die Kollektion besteht aus Barstühlen mit Holz- oder Polstersitz. Die Holzsitze sind in lackierten Farben oder in Buche-, Eiche- und Walnussfurnieren erhältlich. Die gepolsterten Sitze werden in allen Ledern und Stoffen des INCLASS Musterbuches oder des vom Kunden gelieferten oder spezifizierten Stoffes hergestellt. Die Metallgestelle werden in zwei Höhen gefertigt und können in Chrom- oder Polyesterfarbe in allen Farben aus den INCLASS Farbmustern gefertigt werden.









**en** — The seats can be upholstered with plain, horizontal, cross or diamond shaped stitching.

**es** — Los asientos se pueden tapizar lisos, con costuras horizontales, en cruz o en forma de rombos.

**fr** — Les assises peuvent être rembourrées avec des coutures lisses, horizontales, croisées ou en forme de losange.

**de** — Die Sitze können mit einfachen, horizontalen, kreuz- oder rautenförmigen Nähten bezogen werden.



INCLASS

## Overview / Colección



—  
**High stool**  
 Taburete alto



—  
**Medium stool**  
 Taburete bajo

## Upholstery Patterns / Patrones de Tapicería



—  
**Plain**  
 Liso



—  
**Cross stitching**  
 Costuras en cruz



—  
**Diamond stitching**  
 Costuras en rombo



—  
**Horizontal stitching**  
 Costuras horizontales

## Finishes / Acabados

en

—  
**Wooden seats:** are available in beech veneer, oak veneer, walnut veneer or lacquered in all finishings of the INCLASS swatch card.

**Upholstered seats:** the upholstery of the seats is available with four different patterns: plain, cross stitching, diamond shaped stitching or horizontal stitching. The upholstery can be made with all the leathers or fabrics of the INCLASS swatch cards and also with fabrics supplied or specified by the customer.

**Metallic frames:** are available in all colours of the INCLASS swatch card or in chrome.

es

—  
**Asientos de madera:** están disponibles en chapa de haya, chapa de roble, chapa de nogal o lacados en todos los acabados de la carta INCLASS.

**Asientos tapizados:** se pueden tapizar con todos los tejidos y pieles del muestrario INCLASS y también con tejidos suministrados o especificados por el cliente. Los asientos tapizados están disponibles con cuatro patrones de costuras: lisos, en cruz, a rombos y a rayas.

**Estructuras metálicas:** están disponibles en todos los colores de nuestro muestrario o en cromo.

en – **SUN** is a collection of multipurpose stools designed for use in bars, restaurants, cafes, offices and the home. An attractive, simple design defines the aesthetics of this friendly and versatile stool collection.

es – **SUN** es una colección de taburetes de uso polivalente diseñados para uso en bares, restaurantes, cafeterías, oficinas y hogar. Un diseño amable y sencillo define la estética de esta simpática y versátil colección de taburetes.

fr – **SUN** est une collection de tabourets polyvalents conçus pour une utilisation dans des bars, des restaurants, des cafés, des bureaux et la maison. Un design simple et convivial définit l'esthétique de cette agréable et polyvalente collection de tabourets.

de – **SUN** ist eine Kollktion von Mehrzweckhockern, die für den Einsatz in Bars, Restaurants, Cafés, Büros und zu Hause konzipiert sind. Ein attraktives, einfaches Design prägt die Ästhetik dieser freundlichen und vielseitigen Kollektion.

# SUN NEW

design — Studio INCLASS



**en** – **SUN** is a collection of stools designed to be used in different spaces and contexts. The stools are manufactured in three heights. The seat is available in an upholstered version, in solid oak or walnut and in lacquered mdf in the twelve colours of the **INCLASS** swatch card. The same colours can be applied to the metallic structures that can also be finished in chrome.

**es** – **SUN** es una colección de taburetes diseñada para ser usada en espacios y contextos diversos. Los taburetes se fabrican en tres alturas. El asiento está disponible en versión tapizada, de madera maciza de roble o nogal y de mdf lacado en todos los colores del muestrario **INCLASS**. Los mismos colores se pueden aplicar a las estructuras metálicas que se pueden acabar también en cromo.



INCLASS

fr – **SUN** est une collection de tabourets conçus pour être utilisés dans différents espaces et contextes. Les tabourets sont produits en trois hauteurs. L'assise est disponible dans une version rembourrée ou en chêne massif, en noyer ou en mdf laqué dans toutes les couleurs du nuancier **INCLASS**. Les mêmes couleurs peuvent être appliquées aux structures métalliques qui peuvent également être finies en chrome.

de – **SUN** ist eine Kollektion von Hockern, die für verschiedene Räume und Kontexte konzipiert sind. Die Hocker werden in drei Höhen gefertigt. Der Sitz ist in gepolsterter Ausführung, in massiver Eiche oder Nussbaum und in lackiertem MDF in den zwölf Farben der **INCLASS** Farbmusterkarte erhältlich. Die gleichen Farben können für die metallischen Strukturen verwendet werden, oder auch in Chrom ausgeführt werden.





**en** – Seats are available in upholstered version, in lacquered mdf and in solid oak or walnut wood.

**es** – Los asientos están disponibles en versión tapizada, mdf lacado y en madera maciza de roble o nogal.

**fr** – Les assises sont disponibles en version rembourrée, en mdf laqué et en bois de chêne ou de noyer massif.

**de** – Die Sitze sind erhältlich in gepolsterter Version, in lackiertem mdf und in massivem Eichen- oder Nussbaumholz.





INCLASS



**en** – SUN stools are manufactured in three heights: high, medium and low.

**es** – Los taburetes SUN se fabrican en tres alturas :alto, medio y bajo.

**fr** – Les tabourets SUN sont produits en trois hauteurs: haut, moyen et bas.

**de** – SUN Hocker werden in drei Höhen hergestellt: hoch, mittel und niedrig.

**en** – SUN stool with solid walnut seat and black frame.

**es** – Taburete SUN con asiento de nogal macizo y estructura en negro.

**fr** – Tabouret SUN avec siège en noyer massif et piètement noir.

**de** – SUN Hocker mit massivem Nussbaumsitz und schwarzem Gestell.



INCLASS



INCLASS

## Overview / Colección



—  
**High stool**  
Taburete alto



—  
**Medium stool**  
Taburete medio



—  
**Low stool**  
Taburete bajo

## Seats / Asientos



—  
**Lacquered**  
Lacado



—  
**Solid Oak**  
Madera maciza de roble



—  
**Solid Walnut**  
Madera maciza de nogal



—  
**Upholstered**  
Tapizado

## Finishes / Acabados

en

—  
**Natural wooden seats:** are available in solid oak or solid walnut in all stains of the INCLASS swatch card.

**Lacquered seats:** are available in all lacquered colours of the INCLASS swatch card.

**Upholstered seats:** are available with all the leathers or fabrics of the INCLASS swatch cards and also with fabrics supplied or specified by the customer.

**Metallic frames:** are available in all colours of the INCLASS swatch card or in chrome.

es

—  
**Asientos de madera natural:** están disponibles en roble macizo y nogal macizo en todos los acabados de la carta INCLASS.

**Asientos lacados:** están disponibles en todos los colores de lacados del muestrario de acabados INCLASS.

**Asientos tapizados:** están disponibles en todos los tejidos y pieles del muestrario INCLASS y también con tejidos suministrados o especificados por el cliente.

**Estructuras metálicas:** están disponibles en todos los colores del muestrario de acabados metálicos INCLASS o en cromo.

INCLASS



Loung chairs, sofas and benches

---

Sillones, sofás y bancos

---

Fauteuils, canapes et poutres

---

Loungesessel, Sofas und Bänke

en – Designed by Christophe Pillet the **DUNAS XL** collection represents the essence of seating for waiting areas or lounges. Its refined design with stylish and sleek lines, its enveloping contours and comfort are an invitation to take a seat, relax and unwind.

es – Diseñada por Christophe Pillet, la colección **DUNAS XL** representa la esencia de las butacas para zonas de espera o lounge. Su cuidado diseño de trazo elegante y fluido, sus formas envolventes y su confort son una invitación a tomar asiento, relajarse y descansar.

fr – Conçue par Christophe Pillet, la collection **DUNAS XL** représente l'essence même des chauffeuses pour zone d'attente ou lounge. Une conception soignée de lignes élégantes et fluides, ses formes enveloppantes et son confort sont une invitation à prendre place, à se détendre.

de – Die von Christophe Pillet entworfene **DUNAS XL**-Kollektion stellt die Essenz der Sitzgelegenheiten für Wartebereiche oder Lounges dar. Das raffinierte Design mit stilvollen und eleganten Linien, die umhüllenden Konturen und der Komfort laden zum Platznehmen, relaxen und entspannen ein.



# DUNAS XL

design — Christophe Pillet



**en** – Designed by Christophe Pillet, the **DUNAS XL** collection is made up of spacious comfortable seating, available in two backrest heights which can be combined with either swivel or fixed bases. The upholstered elements and the different bases can be manufactured in all fabrics and finishes from the **INCLASS** swatch book. Its enveloping contours along with a design of sophisticated, stylish and sleek lines find their place in cozy, contemporary spaces where one can comfortably wait, converse or simply relax.

**es** – Diseñada por Christophe Pillet, la colección **DUNAS XL** está formada por amplias y confortables butacas disponibles con dos alturas de respaldo que se combinan con bases giratorias o fijas. Los cuerpos tapizados y las distintas bases se pueden fabricar con todos los tejidos y acabados del muestrario **INCLASS**. Sus formas envolventes junto a un diseño de líneas puras, fluidas y elegantes encuentran su lugar en espacios acogedores y contemporáneos donde esperar, conversar, leer o simplemente relajarse.



**fr** – Conçue par Christophe Pillet, la collection **DUNAS XL** se compose de fauteuils spacieux et confortables disponibles en deux hauteurs de dossier qui se combinent avec des piétements giratoires ou fixes. L'assise tapissée et les différentes bases peuvent être fabriquées dans tous les tissus et finitions du nuancier **INCLASS**. Ses formes enveloppantes avec un design aux lignes pures, fluides et élégantes trouvent leur place dans des espaces confortables et contemporains où patienter, parler, lire ou simplement se détendre.

**de** – Die von Christophe Pillet entworfene **DUNAS XL** Kollektion besteht aus großzügigen, komfortablen Sitzgelegenheiten, in zwei Rückenlehnenhöhen erhältlich, die sich entweder mit Dreh- -oder fixem Gestell kombinieren lassen. Die Polster Elemente und die verschiedenen Gestelle können in allen Stoffen und Ausführungen aus dem **INCLASS** Musterbuch gefertigt werden. Die umhüllenden Konturen und das Design von raffinierten, stilvollen und eleganten Linien finden ihren Platz in gemütlichen, modernen Räumen, in denen man bequem warten, sich unterhalten oder einfach nur entspannen kann.





**en** — The original rod base can be finished in a wide range of colours or in chrome. The coffee table complements the collection and is available with tops in oak veneer or lacquered in colours.

**es** — El original pie de varilla se acaba con una amplia gama de colores o en cromo. La mesa auxiliar complementa la colección y se fabrica con tapa de roble o lacada en colores.

**fr** — Le piètement en tige d'acier est disponible dans une large gamme de couleurs ou chromé. La table d'appoint complète la collection.

**de** — Das originelle Kufengestell kann in einer breiten Palette von Farben lackiert oder in Chrom gefertigt werden. Der Couchtisch ergänzt die Kollektion und ist mit Tischplatten in Eichenfurnier erhältlich oder in Farben lackiert.



INCLASS

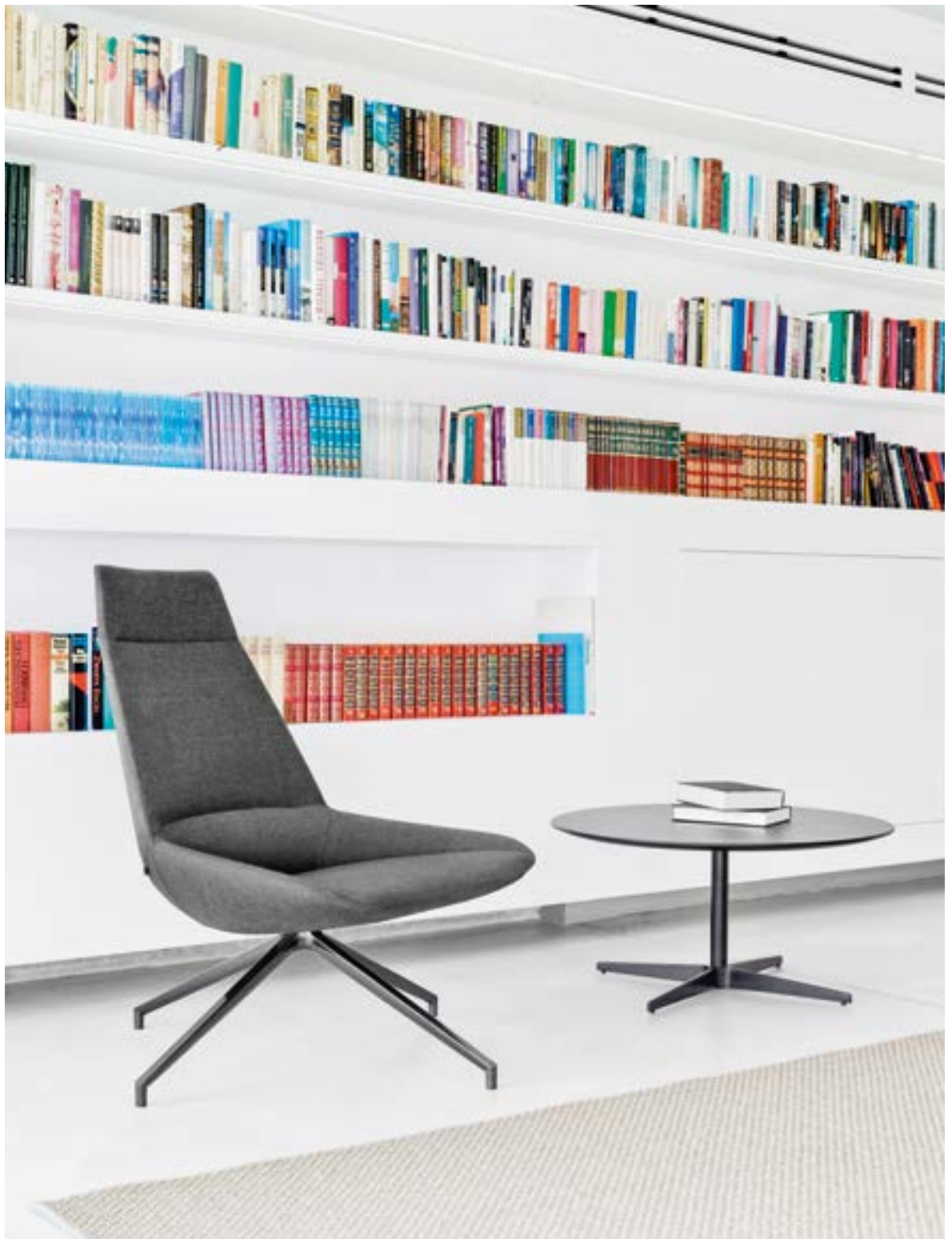

INCLASS



**en** — Both the high-backrest and low-backrest chairs can be fitted with aluminium swivel bases with either a polished finish or painted in a choice of colours.

**es** — Tanto las butacas altas como las bajas pueden equipar bases giratorias de aluminio con acabado pulido o pintadas en colores.

**fr** — Les fauteuils hauts et bas peuvent être équipés du piètement giratoire en aluminium poli ou peint en couleurs.

**de** — Sowohl der Sessel mit hoher Lehne als auch der mit niedriger Lehne können mit Aluminiumdrehgestellen in polierter Ausführung oder farbig lackiert ausgestattet werden.



INCLASS







INCLASS



**en** — The bases in oak wood, available in fixed or swivel versions, can be combined with comfortable upholstered seat bodies that are produced in two heights.

**es** — Las bases de madera de roble, disponibles en versión fija o giratoria, se combinan con confortables cuerpos tapizados que se fabrican en dos alturas.

**fr** — Les bases en bois de chêne, disponibles en version fixe ou pivotante, se combinent avec des corps rembourrés confortables qui sont produits en deux hauteurs.

**de** — Die Gestelle aus Eichenholz, die in fixen oder drehbaren Ausführungen erhältlich sind, lassen sich mit bequemen gepolsterten Sitzkörpern kombinieren, die in zwei Höhen hergestellt werden.



**en** – The collection combines the warmth and elegance of the wooden bases with seats of refined lines and embracing shapes that results in a collection of cozy, comfortable armchairs.

**es** – La colección combina la calidez y elegancia de las bases de madera con asientos de formas envolventes y líneas depuradas que dan como resultado una colección de acogedoras y confortables butacas.

**fr** – La collection allie la chaleur et l'élégance des bases en bois avec des sièges enveloppants aux formes et aux lignes épurées qui se traduit par une collection de confortables fauteuils.

**de** – Die Kollektion kombiniert die Wärme und Eleganz der Gestelle aus Holz mit Sitzen mit raffinierten Linien und umschliessenden Formen, die zu einer Kollektion von gemütlichen, bequemen Sesseln führen.



INCLASS



INCLASS



INCLASS



## Finishes / Acabados

en

—

**Upholstery:** the chairs can be upholstered with all the leathers or fabrics of the INCLASS swatch cards and also with fabrics supplied or specified by the customer.

**Metal bases:** are available in all colours of the INCLASS swatch card. The die cast aluminum swivel bases are also available in polished finishing.

**Wooden bases:** are produced in solid oak and are available in all of the oak stains of the INCLASS swatch card.

es

—

**Tapicería:** las butacas se pueden tapizar con todos los tejidos y pieles del muestrario INCLASS y también con tejidos suministrados o especificados por el cliente.

**Bases metálicas:** están disponibles en todos los colores del muestrario de acabados metálicos INCLASS. Las bases giratorias de aluminio inyectado están disponibles también en acabado pulido.

**Bases de madera:** están fabricadas con roble macizo y están disponibles en todos los colores de roble del muestrario de acabados INCLASS.



## Overview / Colección



**High backrest with wooden swivel base**  
Respaldo alto con base giratoria de madera



**Low backrest with wooden swivel base**  
Respaldo bajo con base giratoria de madera



**Low backrest with 4 wooden legs**  
Respaldo bajo con base 4 patas de madera



**High backrest with sled base**  
Respaldo alto con base varilla



**Low backrest with sled base**  
Respaldo bajo con base varilla



**Coffee table with rod base**  
Mesa auxiliar con base varilla



**High backrest with swivel base**  
Respaldo alto con base piramidal giratoria



**Low backrest with swivel base**  
Respaldo bajo con base piramidal giratoria



**DUNAS XL**  
Designed in Paris  
by Christophe Pillet  
[www.christophepillet.com](http://www.christophepillet.com)

- en – Designed by Simon Pengelly, the **UNNIA SOFT** collection originates in the combination of comfortable seats and upholstered backrests with different bases. Its friendly design of fluid and elegant lines is intended for inhabiting lounge areas, transit spaces, waiting rooms or just a place to relax.
- es – Diseñada por Simon Pengelly, la colección **UNNIA SOFT** se origina a partir de la combinación de confortables asientos y respaldos tapizados con diferentes bases. Su diseño amable, de líneas fluidas y elegantes está pensado para habitar zonas lounge, espacios de tránsito, espera o relax.
- fr – Conçue par Simon Pengelly, la collection **UNNIA SOFT** prend vie de la combinaison de confortables assises et dossiers tapissés avec des piètements différents. Sa conception conviviale, aux lignes fluides et élégantes, est pensée pour habiter les salons, les zones de passage, d’attente ou de détente.
- de – Die von Simon Pengelly entworfene **UNNIA SOFT** Kollektion entstand in der Kombination aus bequemen Sitzen und gepolsterten Rückenlehnen mit unterschiedlichen Gestellen. Das freundliche Design aus fließenden und eleganten Linien ist für die Ausstattung von Lounge-Bereichen, Passagen, Wartezimmern oder einfach nur ein Ort zum Entspannen gedacht.

# UNNIA **SOFT**

design — Simon Pengelly



**en** – The collection originates in the combination of comfortable seats and upholstered backrests, with or without arms, with fixed or swivel bases. The seats and backrests can be upholstered in all the fabrics and leathers from the **INCLASS** swatch card. In keeping with the same philosophy applied to the rest of the **UNNIA** family, seats and backrests can be combined with one or two fabrics to create original combinations. The aluminium swivel bases are available in a polished, black or white finish. The fixed rod bases are finished in chrome or painted in all the colours from the **INCLASS** swatch card.

**es** – La colección se origina a partir de la combinación de confortables asientos y respaldos tapizados, con o sin brazos, con bases fijas o giratorias. Los asientos y respaldos se pueden tapizar con todos los tejidos y pieles del muestrario **INCLASS**. Siguiendo con la misma filosofía que el resto de la familia **UNNIA**, se pueden combinar asientos y respaldos con uno o dos tejidos para crear originales combinaciones. Las bases giratorias de aluminio están disponibles con acabado pulido, blanco o negro. Las bases fijas de varilla se acaban en cromo o pintadas en todos los colores del muestrario **INCLASS**.



**fr** – La collection prend vie de la combinaison de confortables assises et dossiers tapissés, avec ou sans accoudoirs, avec des bases fixes ou pivotantes. Les assises et les dossiers peuvent être tapissés dans tous les tissus et cuirs du nuancier. En suivant la même philosophie développée pour le reste de la famille **UNNIA**, il est possible de combiner des assises et des dossiers avec un ou deux tissus pour créer des combinaisons originales. Les bases pivotantes en aluminium sont disponibles avec finition polie, blanc ou noir. Les bases fixes en tige d'acier sont finies en chrome ou dans toutes les couleurs du nuancier **INCLASS**.

**de** – Die **UNNIA SOFT** Kollektion lebt von in der Kombination aus bequemen Sitzen und gepolsterten Rückenlehnen, mit oder ohne Armlehnen, mit fixen oder drehbaren Gestellen. Die Sitze und Rückenlehnen können in allen Stoffen und Leder aus dem **INCLASS** Muserbuch gepolstert werden. In Übereinstimmung mit der gleichen Philosophie, die auch für den Rest der **UNNIA** Familie gilt, können Sitze und Rückenlehnen mit einem oder zwei Stoffen kombiniert werden, um originelle Kombinationen zu schaffen. Die Aluminiumdrehgestelle sind in polierter, schwarzer oder weißer Ausführung erhältlich. Die Kufengestelle sind in Chrom erhältlich oder in allen Farben aus dem **INCLASS** Farbmusterkarte lackiert.





**en** – The design with independent seats and backrests allows original easy chairs to be configured, combining two different upholsteries or creating more formal single-colour designs.

**es** – El diseño con asientos y respaldos independientes permite configurar originales butacas combinando dos tapicerías diferentes o crear diseños mas formales de un solo color.

**fr** – La conception avec assises et dossiers séparés permet de créer des chaises originales avec la combinaison de deux tissus différents ou de créer des solutions plus formelles en monochrome.

**de** – Das Design mit voneinander getrennten Sitzen und Rückenlehnen ermöglicht es, originelle Sessel zu konfigurieren, die zwei verschiedene Polster kombinieren oder formellere einfarbige Designs.





INCLASS



## Overview / Colección



**Easy chair with sled base**  
Butaca con pie de varilla



**Easy armchair with arms & sled base**  
Butaca con brazos y pie de varilla



**Easy chair with 4-spoke swivel base**  
Butaca con base giratoria de 4 radios



**Easy armchair with arms and 4-spoke swivel base**  
Butaca con brazos y base giratoria de 4 radios

## Finishes / Acabados

en

**Upholstery:** the armchairs can be upholstered with all the leathers or fabrics of the INCLASS swatch cards and also with fabrics supplied or specified by the customer.

**Bases:** are available in black, white or with polished finishing. The die cast aluminum swivel bases are available in black, white or polished finishing.

es

**Tapicería:** las butacas se pueden tapizar con todos los tejidos y pieles del muestrario INCLASS y también con tejidos suministrados o especificados por el cliente.

**Bases:** están disponibles en color negro, blanco o con acabado pulido. Las bases giratorias de aluminio inyectado están disponibles en color negro, blanco o acabado pulido.



**UNNIA SOFT**  
Designed in London  
by Simon Pengelly  
[www.simonpengelly.com](http://www.simonpengelly.com)

en – **LUND** is a collection of sofas and armchairs designed for lounge spaces, waiting rooms and contemporary homes. The collection is made up of seats that are visually light and comfortable. They are not intended to invade the environment with noise, but to bring elegance with clean, balanced and timeless lines.

es – **LUND** es una colección de sofás y butacas pensada para habitar espacios lounge, zonas de espera y casas de estilo contemporáneo. Los elementos que configuran esta colección son ligeros y confortables, no pretenden invadir su entorno con ruido, sino aportar elegancia con sus líneas depuradas, equilibradas y atemporales.

fr – **LUND** est une collection de canapés et fauteuils conçus pour des espaces de vie salon, des salles d’attente et des maisons contemporaines. Les éléments qui composent cette collection sont légers et confortables, ils ne sont pas destinés à envahir leur environnement avec du bruit, mais à apporter de l’élégance avec ses lignes épurées, équilibrées et intemporelles.

de – **LUND** ist eine Kollektion von Sofas und Sesseln, die für Lounge, Wartezimmer und modernes Wohnen konzipiert sind. Die Kollektion besteht aus optisch leichten und komfortablen Sitzen. Sie soll nicht laut in die Umgebung eindringen, sondern mit klaren, ausgewogenen und zeitlosen Linien Eleganz bringen.

# LUND

design — Jorge Pensi Studio



**en** – **LUND** is a collection which consists of elegant armchairs and sofas that are available with two types of arms and two versions of upholstered bodies. The first combines the upholstery with an enveloping wooden frame in natural oak and the second has a fully upholstered seat. The different arm types, the wooden shell and the upholstery are available in all colours and finishings of the **INCLASS** swatch cards.

**es** – **LUND** es una colección formada por elegantes butacas y sofás de dos plazas que está disponible con dos tipos de brazos y dos versiones de cuerpo tapizado. La primera combina la tapicería con una carcasa envolvente de madera de roble natural y la segunda presenta un asiento completamente tapizado. Los brazos, la carcasa de madera y la tapicería están disponibles con todos los acabados del muestrario **INCLASS**.



**fr** – **LUND** est une collection composée par des fauteuils et canapés à deux places élégants qui est disponible avec deux types de bras et deux versions de corps rembourrés. La première combine la tapisserie avec un châssis enveloppant en bois de chêne naturel et la deuxième qui présente un siège entièrement tapissé. Accoudoirs, châssis en bois et tapisserie sont disponibles dans toutes les finitions du nuancier **INCLASS**.

**de** – **LUND** ist eine Kollektion, die aus eleganten Sesseln und Sofas besteht, die mit zwei Armlehntypen und zwei Versionen von Polsterkorpi erhältlich sind. Die erste kombiniert die Polsterung mit einem einfassendem Holzrahmen aus Eiche natur und die zweite hat einen komplett gepolsterten Sitz. Die verschiedenen Armlehntypen, die Holzschale und die Polsterung sind in allen Farben und Ausführungen aus dem **INCLASS** Musterbuch erhältlich.





**en** — The wide range of finishes together with its balanced and timeless design allow its natural integration in lounge areas, waiting spaces, lobbies and contemporary houses.

**es** — La amplia gama de acabados junto a su diseño equilibrado y atemporal le permiten habitar de un modo natural espacios lounge, zonas de espera, lobbies y casas de estilo contemporáneo.

**fr** — Sa large gamme de finitions ainsi que son design équilibré et intemporel lui permettent de vivre de façon naturelle, les salons, les salles d'attente, les halls et les maisons contemporaines.

**de** — Das breite Angebot an Oberflächen und das ausgewogene und zeitlose Design ermöglichen die natürliche Integration in Loungebereiche, Warteräume, Lobbys und modernes Wohnen.



INCLASS



INCLASS





**en** – The arms of the LUND armchairs and sofas can have upholstered armrests for greater comfort.

**fr** – Les bras des fauteuils et des canapés LUND peuvent être dotés d'accoudoirs rembourrés pour plus de confort.

**es** – Los brazos de las butacas y sofás LUND pueden llevar reposabrazos tapizados para un mayor confort.

**de** – Die LUND Armlehnsessel und Sofas können mit gepolsterten Armlehnen für mehr Komfort ausgestattet werden.



## Finishes / Acabados

en

**Upholstery:** the seats can be upholstered with all the leathers or fabrics of the INCLASS swatch cards and also with fabrics supplied or specified by the customer.

**Metallic frames:** are available in all colours of the INCLASS swatch card.

**Wooden shells:** are produced in oak veneer and are available in all of the oak stains of the INCLASS swatch card.

es

**Tapicería:** los asientos se pueden tapizar con todos los tejidos y pieles del muestrario INCLASS y también con tejidos suministrados o especificados por el cliente.

**Estructuras metálicas:** están disponibles en todos los colores del muestrario de acabados metálicos INCLASS.

**Carcasas de madera:** están fabricadas con chapa de roble y están disponibles en todos los colores de roble del muestrario de acabados INCLASS.

INCLASS

## Overview / Colección



—  
**Armchair**  
Sillón



—  
**2 seater sofa**  
Sofá 2 plazas



—  
**Armchair with wooden shell**  
Sillón con carcasa de madera



—  
**2 seater sofa with wooden shell**  
Sofá 2 plazas con carcasa de madera

## Arms / Brazos



—  
**Standard arm**  
Brazo estándar



—  
**Arm with upholstered armrest**  
Brazo con reposabrazos tapizado



**LUND**  
Designed in Barcelona  
by Jorge Pensi Studio  
[www.pensistudio.com](http://www.pensistudio.com)

en – **LAPSE** is a modular seating programme for waiting areas and lounge spaces in public buildings and offices. The seating design stands out for the shape and proportion of the backrest which, being flat in its upper part, with a somewhat larger than usual section, allows small objects to be placed on it as well as an arm to be draped over them while conversing.

es – **LAPSE** es un programa modular de asientos para zonas de espera y espacios lounge en edificios públicos y oficinas. El diseño de los asientos destaca por la forma y la proporción del respaldo, que al ser plano en su parte superior y tener una sección algo mayor de lo habitual, permite apoyar pequeños objetos así como reposar los brazos mientras se conversa.

fr – **LAPSE** est un programme modulaire d'assises pour les zones d'attente et les espace lounges dans des bâtiments publics et des bureaux. Le design des assises est caractérisé par la forme et la proportion du dossier, qui est plat dans la partie supérieure et avec une section assez large qui permet d'appuyer des petits objets ou de reposer les bras au cours de la conversation.

de – **LAPSE** ist ein modulares Sitzprogramm für Wartebereiche und Aufenthaltsräume in öffentlichen Gebäuden und Büros. Die Gestaltung zeichnet sich durch die Form und die Proportion der Rückenlehne aus, flach im oberen Bereich, ermöglicht kleine Dinge abzulegen oder während einer Unterhaltung einen Arm über sie zu legen.

# LAPSE

design — Carlos Tíscar



**en** – **LAPSE** is a comprehensive modular programme that transcends the classic concept of waiting area seating. The broad range of elements and accessories available and the special design of the modules allows endless compositions to be configured, transforming waiting areas into collaborative spaces for interaction. Spaces in which to wait or rest, hold meetings or work in a team in a relaxed atmosphere. The collection offers a wide range of seating modules, side units, privacy screens and connectivity accessories that can be combined for adapting to each space.

**es** – **LAPSE** es un amplio programa modular que trasciende el concepto clásico de los asientos para zonas de espera. La amplia gama de elementos y accesorios disponibles y el especial diseño de los módulos, permite configurar infinitas composiciones que convierten las zonas de espera en espacios colaborativos y de interacción. Lugares donde además de esperar o descansar se puedan mantener reuniones o trabajar en equipo de un modo distendido. La colección ofrece una amplia gama de módulos de asiento, muebles auxiliares, paneles y accesorios de conectividad que se pueden combinar para adaptarse a las necesidades de cada espacio.



**fr** – **LAPSE** est un large programme modulaire qui va au-delà de la conception classique des assises pour les zones d'attente. La vaste gamme d'éléments et accessoires disponibles et le design spécial des modules permet de configurer des compositions infinies qui font ainsi que les zones d'attente deviennent des espaces collaboratifs et d'interaction. Des endroits où, en outre d'attendre ou de se détendre, l'on peut maintenir des meetings ou travailler en équipe de façon plus détendue. La collection **LAPSE** offre une vaste gamme de modules d'assise, de meubles auxiliaires et accessoires de connectivité qui peuvent se combiner pour s'adapter à chaque espace.

**de** – **LAPSE** ist ein umfangreiches modulares Programm, das über das klassische Konzept der Sitzgelegenheiten im Wartebereich hinausgeht. Das breite Spektrum an Elementen und Zubehörteilen und das spezielle Design der Module ermöglichen die Konfiguration endloser Kompositionen, die Wartebereiche in kollaborative Interaktionsräume verwandeln. Räume, in denen man warten oder ausruhen, Meetings abhalten oder in entspannter Atmosphäre im Team arbeiten kann. Die Kollektion bietet eine breite Palette an Sitzmodulen, Ablagen, Diskretionswände und Verbindungselementen, die sich für die Anpassung an jeden Raum kombinieren lassen.





**en** – LAPSE compositions can be fitted with lateral arms to the right and to the left.

**es** – Las composiciones LAPSE pueden incorporar brazos laterales a derecha e izquierda.

**fr** – Les compositions LAPSE peuvent avoir des accoudoirs latéraux à gauche et à droite.

**de** – LAPSE Kompositionen sind mit seitlichen Armlehnen rechts und links montiert erhältlich.





INCLASS



**en** — The broad range of elements and accessories available and the special design of the modules allows endless compositions to be configured.

**es** — La amplia gama de elementos y accesorios disponibles y el especial diseño de los módulos, permite configurar infinitas composiciones.

**fr** — La vaste gamme d'éléments et accessoires disponibles et le design spécial des modules permet de configurer des compositions infinies.

INCLASS



**de** — Die breite Palette an Elementen und Zubehörteilen und das spezielle Design der Module ermöglichen die Konfiguration endloser Kompositionen.





**en** — The special design of the modules and accessories of the collection allows to configure complex compositions that adapt to the needs of each space.

**es** — El especial diseño de los módulos y accesorios de la colección permite configurar composiciones complejas que se adaptan a las necesidades de cada espacio.

**fr** — La conception spéciale des modules et des accessoires de la collection permet de configurer des compositions complexes qui s'adaptent aux besoins de chaque espace.

**de** — Das spezielle Design der Module und Zubehörteile der Kollektion ermöglicht es, komplexe Kompositionen zu konfigurieren, die sich an die Bedürfnisse der einzelnen Räume anpassen.

**en** — The seats and curved modules, available with concave and convex shapes, expand the configuration possibilities and allow to create original compositions with organic forms.

**fr** — Les sièges et les modules courbes, disponibles avec des formes concaves et convexes, élargissent les possibilités de configuration et permettent de réaliser des compositions originales aux formes organiques.



**es** – Los asientos y módulos curvos, disponibles con formas cóncavas y convexas, amplían las posibilidades de configuración y permiten realizar originales composiciones de formas orgánicas.

**de** – Die Sitze und geschwungenen Module, die in konkaven und konvexen Formen erhältlich sind, erweitern die Konfigurationsmöglichkeiten und ermöglichen es, originelle Kompositionen mit organischen Formen zu schaffen.





- en** – LAPSE benches are versatile pieces that can be individually articulated or forming straight or curved compositions.
- es** – Los bancos LAPSE son piezas muy versátiles que se pueden articular individualmente o formando composiciones rectas o curvas.
- fr** – Les bancs LAPSE sont des pièces polyvalentes pouvant être articulées individuellement ou formant des compositions droites ou courbes.
- de** – LAPSE Bänke sind vielseitige Stücke, die sich einzeln artikulieren lassen oder gerade oder gebogene Kompositionen bilden.







INCLASS



INCLASS



INCLASS



INCLASS



INCLASS



**en** — The side tables can go in any position and allow the modules to be used as collaborative workspaces.

**es** — Las mesas auxiliares pueden ir en cualquier posición y permiten usar los módulos como lugares de trabajo colaborativo.

**fr** — Les tables d'appoint peuvent s'installer dans toutes les positions et rendent possible l'utilisation des modules en tant que lieux de travail collaboratif.

**de** — Die Tische können in jeder Position montiert werden wodurch die Module als kollaborative Arbeitsplätze genutzt werden können.



## Accessories / Accesorios



**Grommet cover**  
Tapa pasacables



**USB charger**  
Cargador USB



**Schuko socket + USB**  
Enchufe schuko + USB



**Wireless charger**  
Cargador inalámbrico



**Power box with 2 schuko sockets**  
Caja con 2 enchufes schuko

## Legs / Patas



**Steel leg**  
Pata metálica



**Oak leg**  
Pata de roble

## Pillows / Cojines



**Pillow 25x50cm**  
Almohada 25x50cm

## Finishes / Acabados

en

—

**Upholstery:** the seats can be upholstered with all the leathers or fabrics of the INCLASS swatch cards and also with fabrics supplied or specified by the customer.

**Metallic frames:** are available in black and white colour.

**Wooden shells:** are produced in oak veneer and are available in all of the oak stains of the INCLASS swatch card.

es

—

**Tapicería:** los asientos se pueden tapizar con todos los tejidos y pieles del muestrario INCLASS y también con tejidos suministrados o especificados por el cliente.

**Estructuras metálicas:** están disponibles en color blanco y negro.

**Carcasas de madera:** están fabricadas con chapa de roble y están disponibles en todos los colores de roble del muestrario de acabados INCLASS.



# Overview / Colección



—  
**Seat with backrest**  
Asiento con respaldo



—  
**Seat with high backrest**  
Asiento con respaldo alto



—  
**Seat with corner backrest**  
Asiento con respaldo rinconera



—  
**Seat w/ concave backrest 45°**  
Asiento con respaldo cóncavo 45°



—  
**Seat w/convex backrest 45°**  
Asiento con respaldo convexo 45°



—  
**Concave / convex seat**  
Asiento cóncavo / convexo



—  
**Seat**  
Asiento



—  
**Half seater seat**  
Asiento media plaza



—  
**Left-right arms**  
Brazo izquierdo-derecho



—  
**Middle arm**  
Brazo intermedio



—  
**High table**  
Mesa alta



—  
**Magazine rack**  
Mesa revistero



—  
**Steel frame 2-5 seaters**  
Marco de acero 2-5 plazas



—  
**Table top 72cm**  
Tapa mesa 72cm



—  
**Table top 36cm**  
Tapa mesa 36cm



—  
**Concave / Convex table top 45°**  
Mesa 45° cóncava / convexa



**LAPSE**  
Designed in Valencia  
by Carlos Tiscar  
[www.carlostiscar.com](http://www.carlostiscar.com)

en – **MARCUS** is a collection of modern sofas for lounge, corporate or residential spaces. The collection is outstanding for its level of comfort and timeless design, with an elegant outline and balanced volumes. The original cast aluminium legs give the ensemble a light and slender appearance.

es – **MARCUS** es una colección de modernos sofás para espacios lounge, corporativos o residenciales. La colección destaca por su confort, su diseño atemporal de silueta elegante y sus volúmenes equilibrados. Las originales patas de aluminio inyectado aportan ligereza y esbeltez al conjunto.

fr – **MARCUS** est une collection de canapés modernes pour des espaces lounge, corporatifs ou résidentiels. La collection se distingue par son confort, sa silhouette élégante de conception intemporelle et ses volumes équilibrés. Le piètement original en aluminium injecté donne de la légèreté et de la minceur à l'ensemble.

de – Das von Christophe Pillet entworfene **MARCUS** ist eine Kollektion moderner Sofas für Lounge-, Office- oder Wohnbereiche. Die Kollektion zeichnet sich durch ihren Komfort und zeitloses Design aus, mit eleganter Linie und ausgewogenem Volumen.

# MARCUS

design — Christophe Pillet



**en** – The **MARCUS** collection comprises sofas in four sizes. Hand-upholstered with quality materials, the sofas are available in all the fabrics and leather qualities of the **INCLASS** sample book or in fabrics specified by the customer. The aluminium legs are finished in black or white finish. The collection is completed with cushions in several sizes.

**es** – La colección **MARCUS** se compone de sofás en cuatro medidas. Tapizados artesanalmente con materiales de calidad, los sofás están disponibles en todos los tejidos y pieles del muestrario **INCLASS** o con tejidos especificados por el cliente. Las patas de aluminio están disponibles en acabado blanco o negro. La colección se completa con cojines en varias medidas.



fr – La collection **MARCUS** se compose de canapés en quatre tailles. Tapissés de façon artisanale avec des matériaux de qualité, les canapés sont disponibles dans tous les tissus et cuirs du nuancier **INCLASS** ou en tissu client. Les piètements peuvent être disponibles avec finition blanc ou noir. La collection est complétée avec des coussins de différentes tailles.

de – Die **MARCUS** Kollektion besteht aus Sofas in vier Größen. Die Sofas werden mit hochwertigen Materialien in Handarbeit gepolstert und sind erhältlich in allen vom Kunden vorgegebenen Stoffen und Lederqualitäten des **INCLASS** Musterbuchs. Die Aluminiumbeine sind in polierter, schwarzer oder weißer Ausführung. Farbmusterkarte erhältlich. Komplettiert wird die Kollektion mit Kissen in unterschiedlichen Größen.





**en** – The original cast aluminium legs give the ensemble a light and slender appearance.

**es** – Las originales patas de aluminio inyectado aportan ligereza y esbeltez al conjunto.

**fr** – Le piètement original en aluminium injecté donne de la légèreté et de la minceur à l'ensemble.

**de** – Die originellen Beine aus Aluminiumdruckguss verleihen dem Ensemble ein leichtes und schlankes Aussehen.



INCLASS



INCLASS





INCLASS



**en** – MARCUS sofa 240 in natural leather with black legs.

**es** – Sofá MARCUS 240 en piel natural con pies en negro.

**fr** – Canapé MARCUS 240 en cuir naturel avec pieds noirs.

**de** – MARCUS Sofa 240 in Naturleder und mit schwarzen Füßen





INCLASS

## Overview / Colección



### en

Sofas

260cm / 240cm / 220cm / 200cm



### en

Armchair

Butaca

## Finishes / Acabados

### en

**Upholstery:** the sofas can be upholstered with all the leathers or fabrics of the INCLASS swatch cards and also with fabrics supplied or specified by the customer.

**Aluminum legs:** are available in black or white colour.

### es

**Tapicería:** los sofás se pueden tapizar con todos los tejidos y pieles del muestrario INCLASS y también con tejidos suministrados o especificados por el cliente.

**Patas de aluminio:** están disponibles en color blanco o negro.



**MARCUS**  
Designed in Paris  
by Christophe Pillet  
[www.christophepillet.com](http://www.christophepillet.com)

- en – **ESCALAS** is a flexible, elegant and cosy modular sofa collection that is originated from the combination of different upholstered elements and accessories with a sleek horizontal platforms of aluminium profile. The result is a highly customizable collection of sofas that stands out for its visual lightness, refined shapes and timeless design.
- es – **ESCALAS** es una colección de sofás modulares, flexible, acogedora y elegante, que se origina combinando diferentes elementos tapizados y accesorios sobre estilizadas plataformas horizontales de perfil de aluminio. El resultado es una colección de sofás altamente personalizables que destacan por su claridad visual, formas refinadas y diseño atemporal.
- fr – **ESCALAS** est une collection de canapés modulaires, flexibles, confortables et élégants, qui découle de la combinaison de différents éléments et accessoires rembourrés sur des stylisées plates-formes horizontales en profil d'aluminium. Le résultat est une collection de canapés flexible et hautement personnalisable qui se distingue par sa clarté visuelle, ses formes raffinées et son design intemporel.
- de – **ESCALAS** ist eine flexible, elegante und gemütliche modulare Sofakollektion, die aus der Kombination verschiedener Polsterelemente und Accessoires und einem schlanken horizontalen Aluminiumprofil entstanden ist. Das Ergebnis ist eine hochgradig anpassbare Kollektion von Sofas, die sich durch optische Leichtigkeit, raffinierte Formen und zeitloses Design auszeichnet.

# ESCALAS

design — Studio INCLASS



**en** – **ESCALAS** collection is composed by a group of upholstered elements such as: seats, seats with backrests, arms, privacy screens and table tops that can be combined with flexibility over aluminium platforms of different sizes to create traditional sofas or complex modular shapes. The geometry and precise proportions, together with the broad range of elements available allow endless configurations to facilitate their integration in different contexts and settings both in public and private spaces.

**es** – La colección **ESCALAS** está compuesta por un conjunto de elementos tapizados como: asientos, asientos con respaldo, brazos, paneles de privacidad y mesas que se pueden combinar con flexibilidad sobre plataformas de perfil de aluminio de diferentes tamaños para crear sofás tradicionales de varios tamaños o formas modulares complejas. La geometría y las proporciones precisas, junto con la amplia gama de elementos disponibles, permiten infinitas configuraciones para facilitar su integración en diferentes contextos y entornos, tanto en espacios públicos como privados.





fr – La collection **ESCALAS** est composée d'un ensemble d'éléments rembourrés tels que: sièges, sièges avec dossier, accoudoirs, panneaux de confidentialité et tables pouvant être combinés avec souplesse sur des plateformes en profilés d'aluminium de différentes tailles pour créer des canapés traditionnels ou des formes modulaires complexes. La géométrie et les proportions précises, associées au large éventail d'éléments disponibles, permettent une infinité de configurations facilitant leur intégration dans différents contextes et environnements, aussi bien dans les espaces publics que privés.

de – Die **ESCALAS** Kollektion besteht aus einer Gruppe von gepolsterten Elementen wie: Sitze, Sitze mit Rückenlehnen, Armlehnen, Diskretionswänden und Tischplatten, die ihre Flexibilität über Aluminiumträger erhalten und in unterschiedlichen Größen kombiniert werden können, um traditionelle Sofas oder komplexe modulare Formen zu schaffen. Die Geometrie und die präzisen Proportionen sowie die breite Palette an verfügbaren Elementen ermöglichen endlose Konfigurationen, um ihre Integration in verschiedene Kontexte und Einrichtungen sowohl im öffentlichen als auch im privaten Raum zu erleichtern



**en** – To adapt to the needs of each space, the ESCALAS sofas can be configured with four types of arms: wide or narrow low arms, wide high arms or corner arms.

**es** – Para adaptarse a las necesidades de cada espacio, los sofás ESCALAS se pueden configurar con cuatro tipos de brazos: brazos bajos anchos o estrechos, brazos anchos altos o brazos rinconera.

**fr** – Pour s'adapter aux besoins de chaque espace, les canapés ESCALAS peuvent être configurés avec quatre types de bras: des bras bas larges ou étroits, des bras larges et grands ou des bras d'angle.

**de** – Um sich den Bedürfnissen der einzelnen Räume anzupassen, können die ESCALAS Sofas mit vier Arten von Armlehnen konfiguriert werden: breite oder schmale niedrige Armlehnen, breite oder hohe Armlehnen oder Eckarmlehnen.







**en** – The ESCALAS armchairs are manufactured with different types of arms and can incorporate privacy screens.

**es** – Las butacas ESCALAS se fabrican con diferentes tipos de brazos y pueden incorporar paneles de privacidad.

**fr** – Les fauteuils ESCALAS sont fabriqués avec différents types de bras et peuvent intégrer des panneaux de confidentialité

**de** –









INCLASS





INCLASS



INCLASS





INCLASS









INCLASS





**en** – The special design of the elements of this collection and the original system of horizontal aluminum platforms allow to create compositions of simple or complex shapes.

**es** – El especial diseño de los elementos de esta colección y el sistema de plataformas horizontales de aluminio permite crear composiciones de formas sencillas o complejas.

**fr** – La conception spéciale des éléments de cette collection et le système de plates-formes horizontales en aluminium permettent de créer des compositions de formes simples ou complexes.

**de** – Die besondere Gestaltung der Elemente dieser Kollektion und das originelle System der horizontalen Aluminiumträgern ermöglichen es, Kompositionen von einfachen oder komplexen Formen zu schaffen.



**en** – The sofas can incorporate upholstered privacy screens of different sizes that allow to create intimate spaces in open areas.

**es** – Los sofás pueden incorporar paneles de privacidad de diferentes tamaños que permiten crear espacios de intimidad en zonas abiertas.

**fr** – Les canapés peuvent intégrer des panneaux de confidentialité de différentes tailles permettant de créer des espaces intimes dans des espaces ouverts.

**de** – Die Sofas können mit gepolsterten Diskretionswänden unterschiedlicher Größe ausgestattet werden, die es ermöglichen, Intimsphäre in offenen Bereichen zu schaffen.



INCLASS



**en** – ESCALAS sofas w/ arm table and 3 sided privacy screens.

**es** – Sofás ESCALAS con brazo mesa y paneles de privacidad a tres lados.

**fr** – Canapés ESCALAS avec table-bras et panneaux de confidentialité à 3 côtés.

**de** – ESCALAS Sofa mit Armlehne, Tisch und dreiseitigem Screen



INCLASS

## Accessories / Accesorios



—  
**Grommet cover**  
Tapa pasacables



—  
**USB charger**  
Cargador USB



—  
**Schuko socket + USB**  
Enchufe schuko + USB



—  
**Wireless charger**  
Cargador inalámbrico



—  
**Power box with 2 schuko sockets**  
Caja con 2 enchufes schuko

## Legs / Patas



—  
**Metal leg**  
Pata metálica



—  
**Wooden leg**  
Pata de madera

## Panels / Paneles



—  
**Privacy screens**  
Paneles de privacidad

## Finishes / Acabados

en

—  
**Upholstery:** the seats can be upholstered with all the leathers or fabrics of the INCLASS swatch cards and also with fabrics supplied or specified by the customer.

**Aluminum frames:** are available in black or white colour.

**Wooden parts:** are produced in oak or walnut wood and are available in all of the stains of the INCLASS swatch card.

es

—  
**Tapicería:** los asientos se pueden tapizar con todos los tejidos y pieles del muestrario INCLASS y también con tejidos suministrados o especificados por el cliente.

**Marcos de aluminio:** están disponibles en color negro o blanco.

**Piezas de madera:** están fabricadas con madera de roble o nogal y están disponibles en todos los colores del muestrario de acabados INCLASS.

## Overview / Colección



—  
**Seat 80cm w/high backrest**  
 Asiento con respaldo alto



—  
**Seat 80cm w/backrest**  
 Asiento con respaldo



—  
**Seat 80cm**  
 Asiento 80cm



—  
**Seat 40cm**  
 Asiento 40cm



—  
**Seat 80cm w/ corner backrest**  
 Asiento con respaldo rinconera



—  
**Seat 80cm w/backrest & low arm**  
 Asiento con respaldo y brazo bajo



—  
**Table top 80cm**  
 Tapa de mesa



—  
**Table top 40cm**  
 Tapa de mesa



—  
**Arm-Table 40cm**  
 Brazo-mesa 40cm



—  
**High arm 20cm**  
 Brazo alto 20cm



—  
**Low arm 20cm**  
 Brazo bajo 20cm



—  
**Aluminium frame**  
 Estructura de aluminio  
 80cm / 120cm / 160cm / 200cm /  
 240cm / 280cm / 320cm / 360cm



—  
**Armchair 80 cm w/ high arms**  
 Butaca 80 con brazos altos



—  
**Armchair 80 cm w/ low arms**  
 Butaca 80 con brazos bajos



—  
**Coffe table 80x80cm**  
 Mesa auxiliar 80x80cm

- en – Designed by the **INCLASS** studio, the **TETRIS** modular system of seating stands out for the wide possibilities of configuration. The versatility and flexibility of use offered by this collection is completed with an aesthetic of pure, neutral and timeless lines that allow its integration into all kinds of projects and settings.
  
- es – Diseñada por el estudio **INCLASS**, el sistema modular de asientos **TETRIS** destaca por sus amplias posibilidades de configuración. La versatilidad y flexibilidad de uso de esta colección se completa con una estética de líneas puras, neutras y atemporales que permite su integración en todo tipo de proyectos y espacios.
  
- fr – Conçu au Studio **INCLASS**, le système de sièges modulaires **TETRIS** se distingue par ses nombreuses possibilités de configuration. La polyvalence et la souplesse d'utilisation de cette collection est complétée par une esthétique de lignes pures, neutres et intemporelles qui s'intègre dans tout projet et espace.
  
- de – Das vom **INCLASS** Studio entworfene Baukastensystem **TETRIS** zeichnet sich durch die vielfältigen Möglichkeiten der Anordnung aus. Die Vielseitigkeit und Flexibilität der Nutzung dieser Kollektion wird durch einen ästhetischen Charakter purer, neutraler und zeitloser Linien ergänzt, die die Integration in alle Arten von Projekten und Einrichtungen ermöglichen.



# TETRIS

design — Studio INCLASS



**en** – The **TETRIS** modular system of seating, has been designed as a play of upholstered geometric pieces, where different seats, backrests, arms, panels and side tables can be combined to create endless arrangements. In this way, reception areas and lounges become productive areas for the exchange of ideas, informal meetings or simply places to unwind. The pure, attractive and timeless appearance fits in perfectly in all kinds of styles and settings. The sofas can be upholstered in any of the leathers and fabrics of the **INCLASS** swatch cards as well as any other fabrics supplied or specified by the customer. The modular concept of **TETRIS** even allows for different combinations of upholstery and colour schemes in the same sofa. The metallic structures are finished in chrome or polyester paint in black or white.

**es** – El sistema modular de asientos **TETRIS**, se concibe como un juego de piezas geométricas tapizadas, donde se combinan diferentes asientos, respaldos, brazos, paneles y mesas auxiliares que pueden unirse para crear infinitas configuraciones. De este modo las zonas de bienvenida, recepción y descanso se pueden convertir en zonas productivas de intercambio de ideas, reuniones informales o simplemente de relax. Su estética pura, amable y atemporal se integra perfectamente en todo tipo de estilos y contextos. Los sofás se pueden tapizar con todas las pieles o tejidos del muestrario **INCLASS** así como con otros tejidos suministrados o especificados por el cliente. La modularidad del concepto **TETRIS** permite incluso combinar diferentes tapicerías y colores en el mismo sofá. Las estructuras metálicas se acaban en cromo o con pintura de poliéster en color blanco o negro.



**fr** – Le système de sièges modulaires **TETRIS**, est conçu comme un ensemble de pièces géométriques tapissées où différentes assises, dossiers, accoudoirs, panneaux et plateaux peuvent être combinés pour créer des configurations infinies. De cette façon, les zones d'accueil, la réception et les aires de repos peuvent devenir des espaces productifs de brainstorming, de réunions informelles ou simplement de détente. Son esthétique pure, conviviale et intemporel s'intègre parfaitement dans toutes sortes de styles et de contextes. Les canapés peuvent être tapissés dans tous les cuirs ou tissus du nuancier **INCLASS** ou en tissu client. La modularité du concept **TETRIS** permet en plus de combiner différents tissus et couleurs dans un même canapé. Les structures métalliques sont finies en peinture chrome ou polyester de couleur blanc ou noir.

**de** – Das Baukastensystem **TETRIS** wurde als ein Ensemble aus gepolsterten geometrischen Elementen konzipiert, in dem verschiedene Sitze, Rückenlehnen, Armlehnen, Paneele und Ablagetische zu endlosen Arrangements kombiniert werden können. So werden Empfangsbereiche und Aufenthaltsräume zu produktiven Bereichen für den Gedankenaustausch, informelle Treffen oder einfach nur zum Entspannen. Das reine, attraktive und zeitlose Erscheinungsbild fügt sich perfekt in alle Stile und Kulissen ein. Die Sofas können in allen Ledern und Stoffen aus dem **INCLASS** Musterbuch sowie in allen anderen Stoffen gepolstert werden, die vom Kunden geliefert oder angegeben werden. Das modulare Konzept von **TETRIS** ermöglicht sogar verschiedene Kombinationen von Polsterelementen und Farbvarianten im gleichen Sofa. Die Metallgestelle sind in Chrom-oder Polyesterfarbe in schwarz oder weiß ausgeführt.





**en** – The modular system has been designed as a play of upholstered geometric pieces with different formats that can be combined to create endless configurations.

**es** – El sistema modular se concibe como un juego de piezas geométricas tapizadas de diferentes medidas que se combinan para crear infinitas configuraciones.

**fr** – Le système est conçu comme un ensemble de pièces géométriques tapissées de différentes tailles qui se combinent pour créer des configurations infinies.

**de** – Das Baukastensystem wurde als ein Ensemble aus gepolsterten geometrischen Elementen mit unterschiedlichen Formaten konzipiert, die zu endlosen Konfigurationen kombiniert werden können.

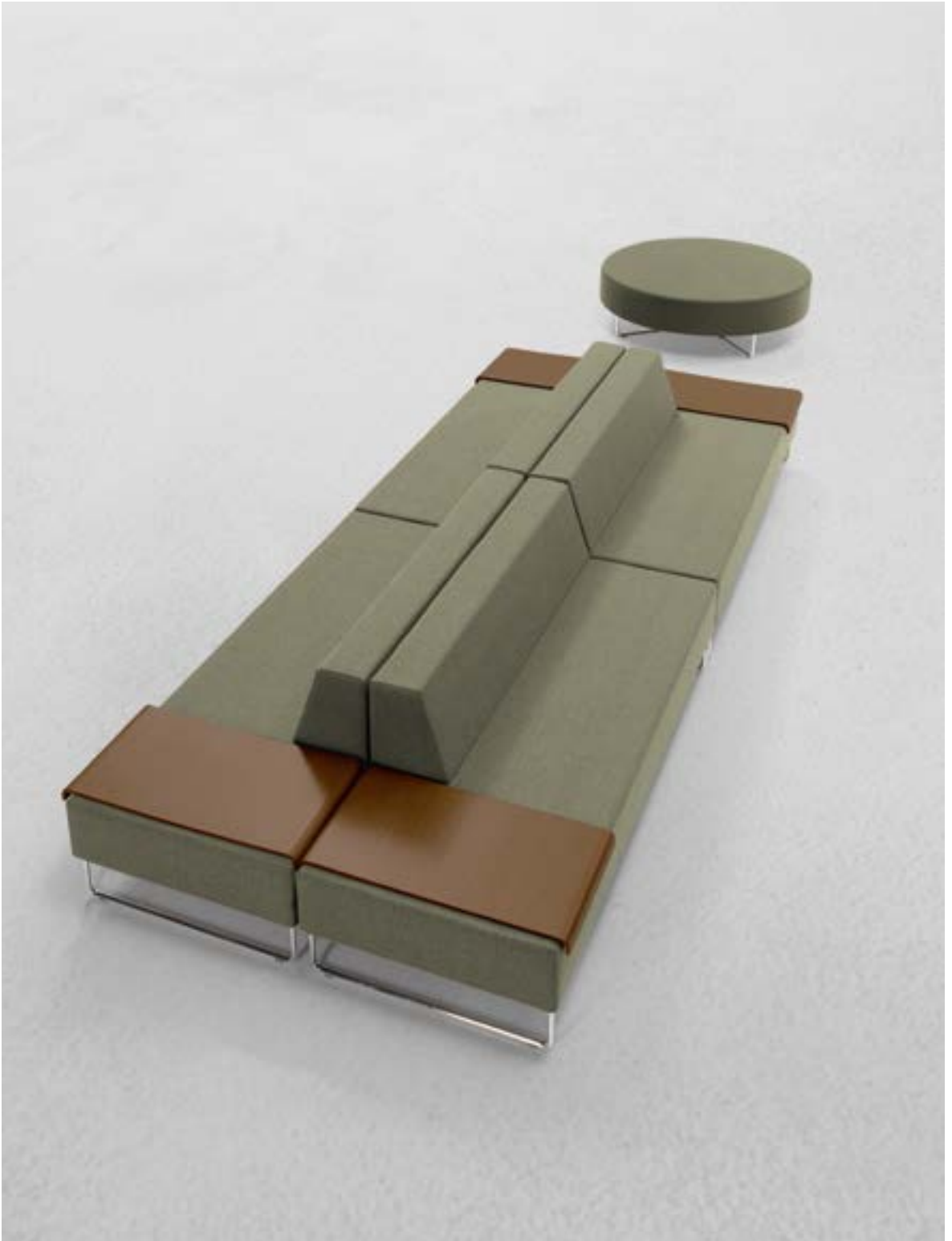

INCLASS



INCLASS



**en** – TETRIS sofas can incorporate upholstered privacy screens to create areas of greater privacy within open-plan offices or large waiting areas.

**es** – Los sofás TETRIS pueden incorporar paneles tapizados para crear espacios de intimidad dentro de oficinas abiertas o en grandes zonas de espera.

**fr** – Les canapés tapissés TETRIS peuvent incorporer des panneaux pour créer des espaces intimes, dans des bureaux ouverts ou dans de grandes zones d’attente.

**de** – TETRIS-Sofas können mit gepolsterten Diskretionswänden ausgestattet werden, um Bereiche mit mehr Privatsphäre innerhalb von Großraumbüros oder großen Wartebereichen zu schaffen



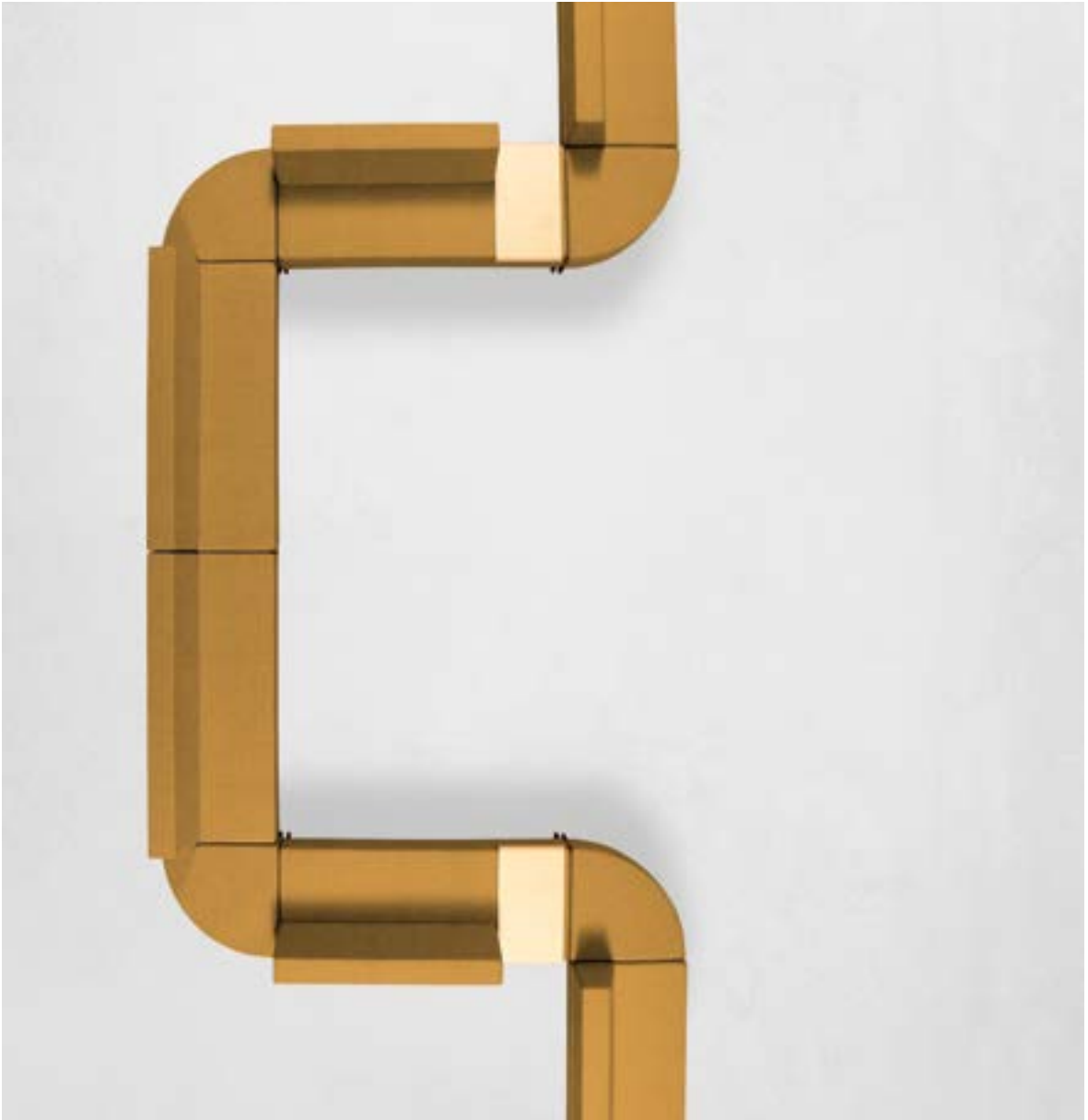

## Finishes / Acabados

en

**Upholstery:** the sofas can be upholstered with all the leathers or fabrics of the INCLASS swatch cards and also with fabrics supplied or specified by the customer.

**Metal legs:** are available in white, black or chrome.

**Table tops:** are produced in beech, oak veneer or lacquered in all of the colours of the INCLASS swatch card.

es

**Tapicerías:** los sofás se pueden tapizar con todos los tejidos y pieles del muestrario INCLASS y también con tejidos suministrados o especificados por el cliente.

**Patas metálicas:** disponibles en todos los colores de nuestro muestrario.

**Tapas de mesa:** están fabricadas con chapa de haya, roble o lacadas y están disponibles en todos los colores del muestrario de acabados INCLASS.



## Overview / Colección

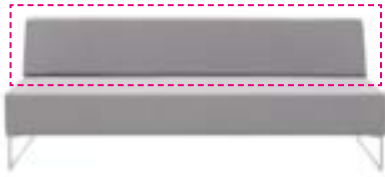

### Backrests

Respaldos  
50cm / 80cm / 100cm / 125cm /  
150cm / 175cm / 200cm



### Corner backrest

Respaldos  
80x80cm



### Armchair

Sillón  
80x80cm



### Seat bases

Bases de asiento  
80cm / 100cm / 150cm / 200cm



### Circle seat base

Bases de asiento circular  
Ø140cm



### Semicircle seat base

Base de asiento semicircular  
Ø160cm



### 90° seat base

Bases de asiento 90°  
80cm



### 45° seat base

Bases de asiento 45°  
80cm



### Armrest

Brazo

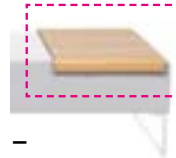

### Fixed side tray

Mesa fija auxiliar  
45x82,5cm



### 3 sided privacy screen

Panel tapizado con 3 lados  
80cm / 100cm / 150cm / 200cm



### Back privacy screen

Panel tapizado trasero  
80cm / 100cm / 150cm / 200cm

- en – Designed by **INCLASS** Studio, **PAU** is an innovative collection of upholstered elements that can be arranged in an endless number of layouts. The aesthetic character of this collection is defined by its pure, neutral and timeless lines that allows its integration into all kinds of projects.
- es – Diseñado por el Estudio **INCLASS**, **PAU** es una innovadora colección de elementos tapizados que pueden configurarse en infinitas formas. La estética de esta colección se define por las líneas puras, neutras y atemporales que permite su integración en todo tipo de proyectos.
- fr – Conçue au Studio **INCLASS**, **PAU** est une collection innovante d'éléments tapissés qui peuvent être configurés de multiples façons. L'esthétique de cette collection est définie par des lignes pures, neutres et intemporelles qui s'intègre dans tout type de projets.
- de – **PAU** wurde von **INCLASS** Studio entworfen und ist eine innovative Kollektion von Polsterelementen mit einer endlosen Anzahl von Gestaltungsmöglichkeiten. Der ästhetische Charakter dieser Kollektion wird durch ihre puren, neutralen und zeitlosen Linien definiert, die eine Integration in alle Arten von Projekten ermöglichen.

# PAU

design — Studio INCLASS



**en** – **PAU** is a versatile collection of upholstered modular elements that can be arranged in an endless number of layouts to adapt to the most diverse architectural styles and settings. The collection is made up of upholstered elements of different sizes, manufactured with or without backrests and that can be fitted with wooden, upholstered or metallic arms. The sofas can be upholstered in all leathers or fabrics from the **INCLASS** swatch cards as well as other fabrics supplied or specified by the customer. The variety of elements and the scope of possibilities for layout facilitate its integration into all kinds of settings.

**es** – **PAU** es una colección versátil de elementos modulares tapizados que pueden configurarse en infinitas formas para adaptarse a las arquitecturas y espacios más diversos. La colección se configura a partir de elementos tapizados de diferentes tamaños fabricados con o sin respaldos y que pueden ir acompañados con brazos de madera, tapizados o metálicos. Los sofás se pueden tapizar con todas las pieles o tejidos del muestrario **INCLASS** así como con otros tejidos suministrados o especificados por el cliente. La variedad de elementos y las amplias posibilidades de configuración facilitan su integración en todo tipo de contextos.



fr – **PAU** est une collection polyvalente d'éléments modulaires tapissés qui peuvent être configurés dans d'innombrables options pour répondre aux plus diverses espaces et architectures. La collection est définie à partir d'éléments tapissés dans différentes tailles avec ou sans dossier et en option avec des accoudoirs en bois, tapissés ou en métal. Les canapés peuvent être tapissés dans tous les cuirs ou tissus du nuancier **INCLASS** ou en tissus client. La variété des éléments et des options de configuration étendues facilitent leur intégration dans tous les types de contextes.

de – **PAU** ist eine vielseitige Kollektion von gepolsterten modularen Elementen mit einer endlosen Anzahl von Gestaltungsmöglichkeiten, um sich dadurch den unterschiedlichsten architektonischen Stilen und Einstellungen anzupassen. Die Kollektion besteht aus Polster-elementen unterschiedlicher Größe, die mit oder ohne Rückenlehnen hergestellt werden und mit Holz-, Polster- oder Metallarmlehnen ausgestattet werden können. Die Sofas können in allen Ledern oder Stoffen aus dem **INCLASS** Musterbuch sowie anderen vom Kunden gelieferten oder spezifizierten Stoffen gepolstert werden. Die Vielfalt der Elemente und der Umfang der Gestaltungsmöglichkeiten erleichtern die Integration in alle möglichen Einrichtungen.





INCLASS



INCLASS



INCLASS





- en** — PAU sofas and armchairs can be fitted with wooden, metallic or upholstered arms in a wide or narrow version.
- es** — Los sofás y sillones PAU pueden incorporar brazos de madera, brazos metálicos y brazos tapizados en formato ancho o estrecho.
- fr** — Les canapés et fauteuils PAU peuvent intégrer des accoudoirs en bois, métalliques ou tapissés en configuration large ou étroite.
- de** — PAU Sofas und Sessel können mit Holz-, Metall- oder Polsterarmlehnen in einer breiten oder schmalen Ausführung ausgestattet werden.





INCLASS



**en** — PAU sofas can incorporate upholstered panels to create areas of privacy within open-plan offices or large waiting areas. The panels can be at three sides or at the back only.

**es** — Los sofás PAU pueden incorporar paneles tapizados para crear espacios de intimidad dentro de oficinas abiertas o en grandes zonas de espera. Los paneles pueden ser a tres lados o ir sólo en la parte trasera.

**fr** — Les canapés tapissés PAU peuvent incorporer des panneaux pour créer des espaces intimes, dans des bureaux ouverts ou dans de grandes zones d'attente. Les panneaux existent sur trois cotés ou uniquement pour l'arrière.

**de** — PAU Sofas können mit gepolsterten Paneelen ausgestattet werden, um Bereiche der Privatsphäre innerhalb von Großraumbüros oder großen Wartebereichen zu schaffen. Die Paneele können an drei Seiten oder nur rückseitig angebracht werden.



## Finishes / Acabados

en

—

**Upholstery:** the sofas can be upholstered with all the leathers or fabrics of the INCLASS swatch cards and also with fabrics supplied or specified by the customer.

**Legs:** are made of beech wood and can be stained in different tones or lacquered in white or black colour.

**Table tops:** are produced in beech veneer and or lacquered in all of the colours of the INCLASS swatch card.

es

—

**Tapicería:** los sofás se pueden tapizar con todos los tejidos y pieles del muestrario INCLASS y también con tejidos suministrados o especificados por el cliente.

**Patás:** se fabrican con madera de haya. Estas últimas se pueden barnizar en distintos tonos o lacar en color blanco o negro.

**Tapas de madera:** están fabricadas con chapa de haya o lacadas y están disponibles en todos los colores del muestrario de acabados INCLASS.

## Overview / Colección



**1 seater with backrest**  
Asiento 1 plaza con respaldo  
67x80cm



**2 seater with backrest**  
Asiento 2 plazas con respaldo  
150x80cm



**3 seater with backrest**  
Asiento 3 plazas con respaldo  
200x80cm



**1 seater pouf**  
Pouf 1 plaza  
55x55cm / 80x80cm



**2 seater pouf**  
Pouf 2 plazas  
150x55cm / 150x80cm



**3 seater pouf**  
Pouf 3 plazas  
200x55cm / 200x80cm



**Corner seat**  
Asiento rinconera  
80x80cm



**Round pouf**  
Pouf redondo  
Ø100cm



**Table**  
Mesa  
55x55cm / 80x80cm



**3 sided privacy screen**  
Panel tapizado con 3 lados



**Back privacy screen**  
Panel tapizado trasero

## Arms / Brazos

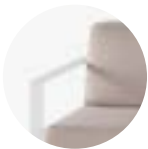

**Steel arms**  
Brazos metálicos



**Wooden arms**  
Brazos de madera



**Upholstered arm 8cm**  
Brazos tapizados 8cm



**Upholstered arm 18cm**  
Brazos tapizados 18cm

en – Designed by Jorge Pensi **AARHUS**, is a multipurpose seating collection with modular seats and tables that are combined into an elegant horizontal aluminum frame that brings together the different elements. The combinations create different configurations in order to customize the benches to the requirements of spaces, uses and architectures.

es – Diseñado por Jorge Pensi, **AARHUS** es un programa polivalente de asientos modulares que se combinan sobre una elegante estructura horizontal de aluminio que acoge los distintos elementos. Con ellos se pueden formar distintas configuraciones para personalizar el banco según las necesidades de los espacios, usos y arquitecturas más diversas.

fr – Conçu par Jorge Pensi, **AARHUS** est un programme polyvalent qui allie modularité de sièges sur une structure élégante en aluminium horizontale sur laquelle on place les différents éléments. Avec ces éléments on peut créer différentes configurations pour personnaliser le banc en fonction des besoins des différents espaces, différentes utilisations et différentes architectures.

de – Die von Jorge Pensi Sitzkollektion **AARHUS** mit entworfene, multifunktionale Sitzkollektion mit modularen Sitzen und Tischen, die zu einem eleganten horizontalen Aluminiumrahmen kombiniert werden, der die verschiedenen Elemente vereint. Die Kombinationen schaffen unterschiedliche Konfigurationen, um die Bänke an die Anforderungen von Räumen, Nutzungen und Architekturen anzupassen.

# AARHUS

design — Jorge Pensi Studio



**en** – The **AARHUS** benches are available with upholstered or integral polyurethane seats in black or grey colour. The arms and tabletops can be fitted in between the seats. Metallic parts are available in aluminum or white colour. The benches can incorporate aluminum or solid wood legs and the standard compositions can be from two to six seats. Longer benches can be produced for special projects.

**es** – Los bancos **AARHUS** se pueden fabricar con asientos de poliuretano integral o tapizados. Pueden incorporar brazos o mesas entre cualquiera de los asientos. Las piezas metálicas están disponibles en color aluminio o blanco. Los bancos pueden llevar patas de aluminio o de madera maciza y permiten realizar composiciones desde dos hasta seis plazas de forma estándar. Para proyectos especiales se pueden fabricar bancos de mayor longitud.





**fr** – Les bancs **AARHUS** sont fabriqués avec des sièges tapissés ou en mousse de polyuréthane intégral de couleur noire ou grise. Les accoudoirs et tables peuvent être placés sur n'importe quelle place. Les éléments métalliques sont disponibles en aluminium ou blanc. Les bancs peuvent intégrer des pieds en aluminium ou en bois massif et les compositions peuvent être de deux à six sièges en standard. D'autres longueurs peuvent être fabriquées pour des projets sur mesure.

**de** – Die **AARHUS** Bänke sind mit gepolsterten oder hochverdichteten Polyurethansitzen in schwarzer oder grauer Farbe erhältlich. Die Armlehnen und Tischplatten können zwischen den Sitzen plaziert werden. Metallische Teile sind in Aluminium oder weiß erhältlich. Die Bänke können mit Aluminium- oder Massivholzbeinen gefertigt werden und sind standardmäßig mit zwei bis sechs Sitzen erhältlich. Längere Bänke können für spezielle Projekte hergestellt werden.



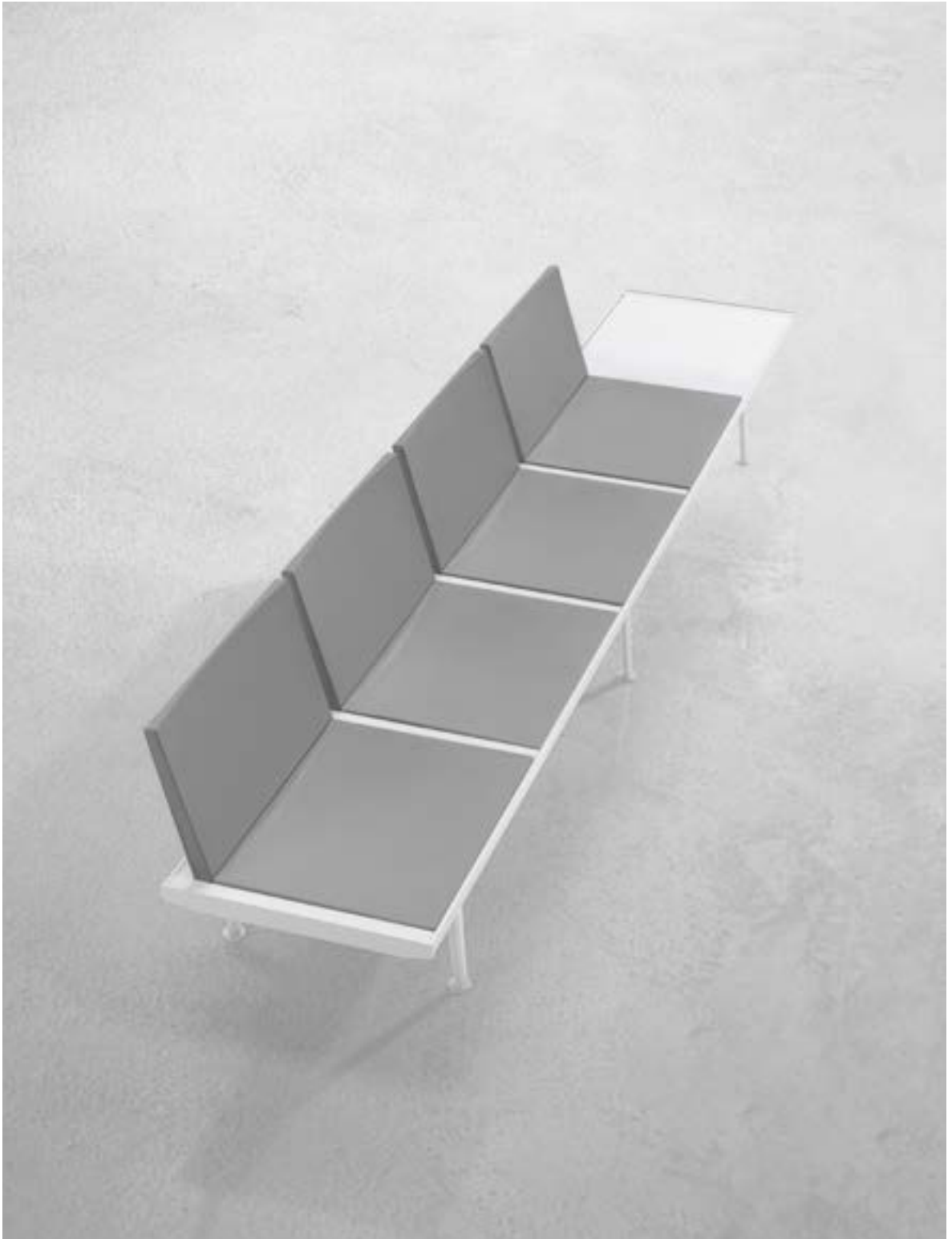

INCLASS



**en** – The benches with integral polyurethane seats are especially suitable for high traffic areas. The integral polyurethane is both comfortable and extremely resistant and hygienic. The Integral polyurethane seats are available black and grey.

**es** – Los bancos con asientos de poliuretano integral están especialmente indicados para zonas de mucho tránsito. El poliuretano integral es cómodo y al mismo tiempo extremadamente resistente e higiénico. Los asientos de poliuretano integral se ofrecen en negro y gris.

**fr** – Les bancs avec sièges en polyuréthane intégral sont spécialement conçus pour des zones à usage intensif. Le polyuréthane intégral est confortable et en même temps extrêmement résistant et hygiénique. Les sièges en polyuréthane intégral sont disponibles en noir et gris.

**de** – Die Bänke mit hochverdichteten Polyurethansitzen eignen sich besonders für stark frequentierte Bereiche. Das hochverdichtete Polyurethan ist sowohl komfortabel als auch extrem widerstandsfähig und hygienisch. Die Polyurethansitze sind in schwarz und grau erhältlich.





**en** – The bench has been designed to facilitate superior comfort as well as ease of maintenance. Simultaneously, the bench has an extremely elegant appearance with a minimalist and timeless style. The simple modular system enables the units to be combined at will to reach the desired configuration.

**es** – AARHUS ha sido diseñado para proporcionar confort y facilidad de mantenimiento. Al mismo tiempo, el banco tiene una estética extremadamente elegante y un estilo minimalista y atemporal. El sistema modular permite combinar los elementos a voluntad para lograr la configuración deseada.

**fr** – La poutre AARHUS a été créée pour donner plus de confort et un nettoyage plus aisé. En même temps la poutre a un aspect très élégant à la fois qu'un style très minimaliste et intemporel. Le système modulaire permet d'effectuer des combinaisons à volonté pour obtenir la configuration désirée.



**de** – Die Bank wurde so konzipiert, dass sie einen hervorragenden Komfort und eine einfache Pflege ermöglicht. Gleichzeitig wirkt die Bank äußerst elegant durch einen minimalistischen und zeitlosen Stil. Das einfache modulare System ermöglicht es, die Einheiten beliebig zu kombinieren, um die gewünschte Konfiguration zu erreichen.



## Finishes / Acabados

en

**Upholstered seats:** can be upholstered with all the leathers or fabrics of the INCLASS swatch cards and also with fabrics supplied or specified by the customer.

**Integral polyurethane seats:** are available in black or light grey colour.

**Aluminum legs:** are available in white, black or aluminium colour.

**Wooden legs:** are made of oak wood and are available in all of the oak colours of the INCLASS swatch card.

**Frame and arms:** are available in white, black or aluminium colour.

**Table tops:** Are available in oak veneer with natural colour or in bilaminated particle board in black or white.

es

**Asientos tapizados:** se pueden tapizar con todos los tejidos y pieles del muestrario INCLASS y también con tejidos suministrados o especificados por el cliente.

**Asientos de poliuretano integral:** se fabrican en color negro y gris claro.

**Patas de aluminio:** están disponibles en color blanco, negro o aluminio.

**Patas de madera:** están fabricadas con madera de roble y están disponibles en todos los colores de roble del muestrario de acabados INCLASS.

**Marco y brazos:** están disponibles en color blanco, negro o aluminio.

**Tapas de mesa:** pueden ser de chapa de roble en color natural o de tablero bilaminado en color blanco o negro.

## Frame Formats / Estructuras

—  
**2 seater**  
 2 plazas

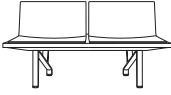

—  
**3 seater**  
 3 plazas

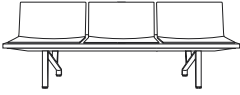

—  
**4 seater**  
 4 plazas

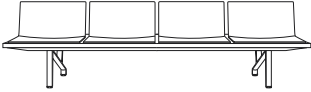

—  
**5 seater**  
 5 plazas

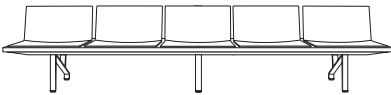

—  
**6 seater**  
 6 plazas

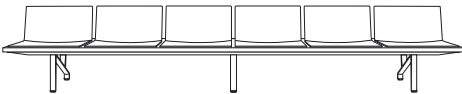

## Overview / Colección



—  
**Upholstered seats**  
 Asientos tapizados



—  
**Integral polyurethane seats. Black or grey**  
 Asientos poliuretano. Negro o gris

## Mesas / Tables



—  
**Small table top**  
 Mesa pequeña



—  
**Large table top**  
 Mesa grande

## Legs / Pies



—  
**Cast aluminum leg**  
 Pata de aluminio inyectado



—  
**Oak wood leg**  
 Pata de madera de roble

## Arms / Brazos



—  
**Upholstered arms**  
 Brazos tapizados



—  
**Aluminium arms**  
 Brazos de aluminio



**AARHUS**  
 Designed in Barcelona  
 by Jorge Pensi Studio  
[www.pensistudio.com](http://www.pensistudio.com)





Tables

---

Mesas

---

Tables

---

Tische

en – Designed by Jonathan Prestwich for **INCLASS**, **ESSENS** tables combine beauty, design and harmonious proportions. The meeting point between two essential volumes in equilibrium generates a table with a sculptural outline that fits perfectly in all kinds of indoor and outdoor spaces alike.

es – Diseñadas por Jonathan Prestwich para **INCLASS**, las mesas **ESSENS** aúnan belleza, diseño y proporciones armoniosas. El encuentro de dos volúmenes esenciales en equilibrio genera una mesa de silueta escultórica que se integra perfectamente en todo tipo de espacios tanto indoor como outdoor.

fr – Conçues par Jonathan Prestwich pour **INCLASS**, les tables **ESSENS** allient beauté, design et proportions harmonieuses. La rencontre de deux volumes essentiels en équilibre génère une table sculpturale qui s'intègre parfaitement dans tous les espaces intérieurs et extérieurs.

de – Entworfen von Jonathan Prestwich für **INCLASS**, **ESSENS** Tische vereinen Schönheit, Design und harmonische Proportionen. Der Berührungspunkt zwischen zwei essentiellen Volumina in homogenen Ausgleich schaffen einen Tisch mit skulpturaler Silhouette, der sich harmonisch in allen Innen- und Außenräumen gleichermaßen integrieren lässt.

# ESSENS

design — Jonathan Prestwich



**en** – The **ESSENS** programme of tables comprises five types of 100% recyclable polyethylene bases for composing tables in an endless variety of formats. The bases are available in a wide variety of standard colours. They can optionally be painted in all the colours of the RAL chart, in both gloss and matt. The table tops are produced in an extensive range of materials and formats. It is possible to configure tables in a single piece or by sections in innumerable sizes. The desks can be equipped with different sockets, chargers, connections and cable management accessories.

**es** – El programa de mesas **ESSENS** está formado por cinco tipos de bases de polietileno 100% reciclable que permiten componer mesas con una infinita variedad de formatos. Las bases están disponibles en una amplia gama de colores estándar. Opcionalmente, las bases se pueden pintar en todos los colores de la carta RAL tanto en brillo como en mate. Las tapas se fabrican con una extensa variedad de materiales y formatos en una sola pieza o por tramos de medida infinita. Las mesas se pueden equipar con diferentes enchufes, cargadores, conexiones y accesorios de gestión de cableado.



**fr** – Le programme de tables **ESSENS** se compose de cinq types de bases en polyéthylène 100% recyclables qui permettent de composer des tables dans une variété infinie de formats. Les bases sont disponibles dans une large gamme de couleurs standards. En option, les bases peuvent être peintes dans toutes les couleurs de la carte RAL en brillant et mat. Les plateaux sont fabriqués avec une grande variété de matériaux et de formats en une seule pièce ou par sections de taille infinie. Les tables peuvent être équipées de différentes prises, chargeurs, connexions et accessoires de gestion de câblage.

**de** – Das **ESSENS**-Programm umfasst fünf Tischtypen mit Untergestellen aus 100 % recyclebarem Polyethylen, womit Tische in unendlich vielen Formatvarianten gebildet werden können. Die Untergestelle stehen in einer großen Anzahl von Standardfarben zur Verfügung. Sie können optional in sämtlichen Farben der RAL Palette matt oder glänzend lackiert werden. Die Tischplatten werden aus einer Vielzahl von Materialien und in zahlreichen Formaten hergestellt. So ist es möglich Tische aus einem Stück zu konfigurieren oder wiederum aus zahllosen Modulen verschiedener Größen. Die Schreibtische können mit verschiedenen Steckdosen, Ladegeräten, Anschlüssen und Kabelmanagementzubehör ausgestattet werden.





INCLASS



- en** — Nowadays, tables are expected to be versatile. A place, with plenty of room for all kinds of activities. Its sculptural essentiality allows for a truly modular and transversal collection of tables.
- fr** — De nos jours, les tables devraient être polyvalentes. Un lieu, avec beaucoup de place pour toutes sortes d'activités. En ajoutant des bases, les tables ESSENS peuvent se développer à n'importe quelle longueur.
- es** — Hoy en día, se espera que las mesas sean versátiles. Un espacio con mucho espacio para todo tipo de actividades. La forma esencial y escultórica permite crear una colección de mesas verdaderamente transversal y modular.
- de** — Heutzutage geht man davon aus, dass Tische vielseitig sind. Ein Ort, mit viel Platz für alle Arten von Aktivitäten. Seine skulpturale Wesentlichkeit ermöglicht eine wahrlich modulare und transversale Kollektion von Tischen.



INCLASS







INCLASS



INCLASS



INCLASS



INCLASS





**en** — The standard bases are finished in matt but optionally they can be painted with a gloss finish.

**es** — Las bases estándar van acabadas en mate pero opcionalmente se pueden pintar con acabado brillo.

**fr** — Les bases standards sont finies mates mais peuvent être peintes avec une finition brillante.

**de** — In der Standardausführung sind die Untergestelle matt lackiert, können jedoch auch glanz lackiert werden.





**en** – The ESSENS bases of diameter 500 and 650 allow the creation of round tables with large formats.

**es** – Las bases ESSENS de diámetro 500 y 650 permiten crear mesas redondas de grandes formatos.

**fr** – Les bases ESSENS de diamètre 500 et 650 permettent de créer des tables rondes de grands formats.

**de** – Die ESSENS Untergestelle mit Durchmesser von 500 und 650 mm ermöglichen Kreationen von runden Tischen mit großen Formaten.





INCLASS

**en** — By using several bases, meeting tables can be configured by sections in endless lengths. For complete functionality, the bases are equipped for running cables through them and for fitting them with different connectivity solutions.

**es** — Utilizando varias bases se pueden configurar mesas de reunión por tramos de largo infinito. Para una completa funcionalidad, las bases están preparadas para poder canalizar los cables e incorporar diferentes soluciones de conectividad.

**fr** — En utilisant plusieurs bases, les tables de réunion peuvent être configurées pour des longueurs infinies. Pour une fonctionnalité complète, les bases sont préparées pour pouvoir canaliser les câbles et intégrer différentes solutions de connectivité.



**de** — Bei der Verwendung von mehreren Untergestellen lassen sich Konferenztische abschnittsweise in beliebiger Länge konfigurieren. Für eine einwandfreie Funktion sind die Untergestelle so konzipiert, dass sich sämtliche Kabel problemlos durchführen lassen und mit verschiedenen Arten von Anschlussmöglichkeiten ausgestattet sind.

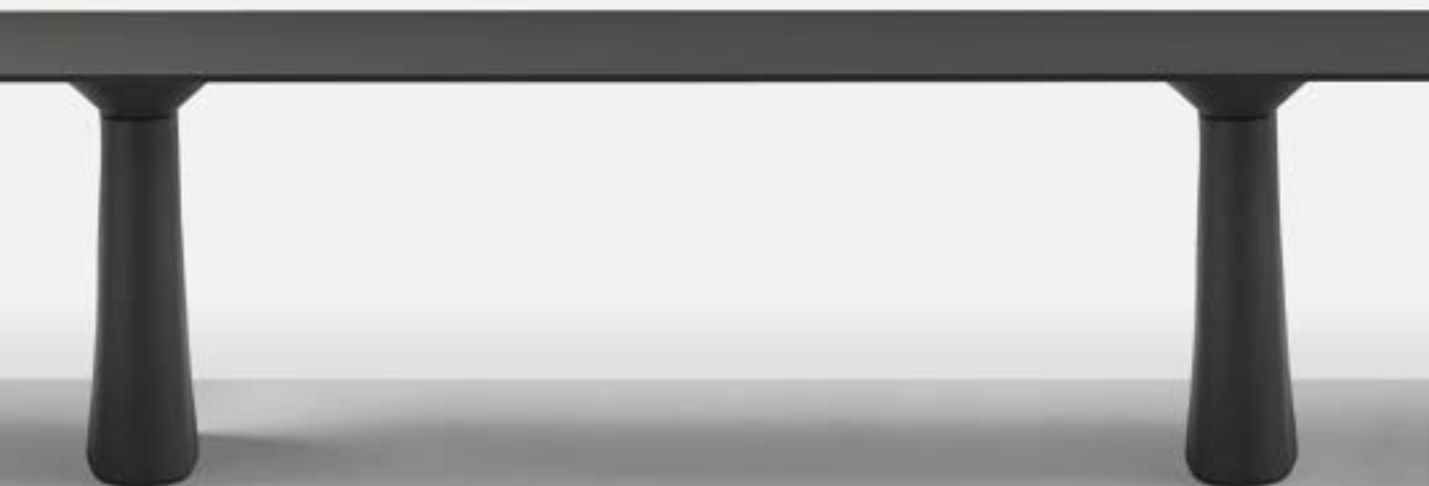



INCLASS

# Overview / Colección



60x60 - 80x80cm    60 - 90cm

**Round table base Ø38cm - h 109**  
Base redonda Ø38cm - h 109



200x100cm    220x120cm    240x120cm    260x120cm    280x140cm    300x140cm



60x60 - 90x90cm    60 - 100cm

**Round table base Ø38cm - h 72**  
Base redonda Ø38cm - h 72



400x140cm    500x140cm    600x140cm



100x100 - 120x120cm    120 - 140cm

**Round table base Ø50cm - h 72**  
Base redonda Ø50cm - h 72



700x140cm    800x140cm

**Oval table base - h72**  
Base oval - h 72



140x140 - 160x160cm    160 - 200cm

**Round table base Ø65cm - h 72**  
Base redonda Ø65cm - h 72



## Wire Management / Distribución del Cableado

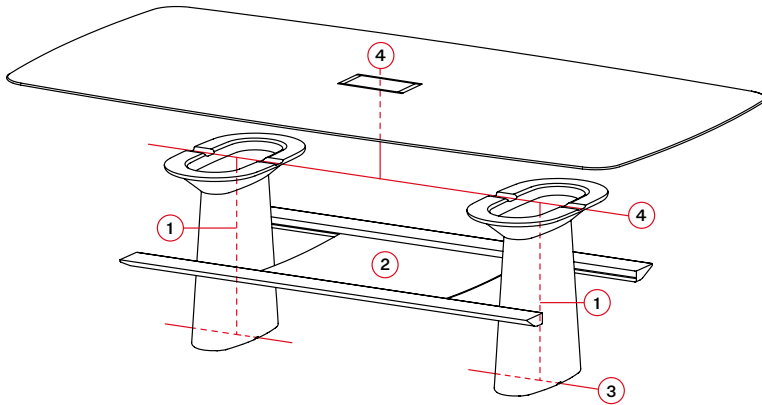

1

The inside of the bases can optionally be fitted with a cable management tube that allows the cables to be run from the table top to the floor through the base interior to fully conceal them.

Opcionalmente las bases pueden incorporar en su interior un tubo que permite llevar los cables desde la tapa de la mesa hacia el suelo por el interior de la base de modo oculto.

2

To adapt for today's new ways of working with laptops, tablets and mobile devices, the conference tables can have a net underneath the top for organizing adapters and cables.

Para adaptarse a las nuevas formas de trabajo con portátiles, tabletas y dispositivos móviles, las mesas de conferencias, pueden incorporar una malla textil bajo la tapa que permite la organización de adaptadores y cables.

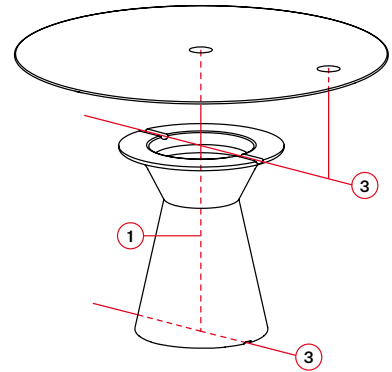

3

The bases are equipped with cable outlets at floor level both from the centre and through the sides.

Las bases incorporan salidas para cables al suelo desde el centro y los laterales.

4

The cables can be run through the base, both from the centre and from the sides.

Los cables pueden pasar a través de la base tanto desde el centro como desde los laterales.

## Accessories / Accesorios



Built-in box w/hinged lid 2 schuko sockets + 2 usb  
Caja 2 enchufes+2 USB con tapa abatible



Connecting tower unit with 4 Schuko plugs  
Torre de conexiones con 4 enchufes Schuko



Double USB charger  
Cargador USB doble



Wireless charger  
Cargador inalámbrico



Grommet cover  
Tapa pasacables



Schuko socket + USB  
Enchufe schuko + USB

## Base finihings / Acabados de base

### STANDARD COLOURS



B00 - Black

G49 - Anthracite

G42 - Light grey

M82 - Stone

W01 - White

### NATURAL ARTIFICIAL COMPOSED COLOURS



Rust brown

Concrete

### METALIC PAINTED COLOURS



Copper

Gold

Silver

### PAINTED COLOURS



P70 - Rose

O25 - Clay orange

M56 - Coffee brown

M82 - Stone

Y62 - Mustard

B00 - Black

G42 - Light grey

B44 - Sky blue

B36 - Navy blue

V16 - Turquoise

B40 - Marine green

W01 - White

\* The painted colours are available in matt or gloss finishing.

## Table Tops / Tapas de Mesa

**Marble**

Mármol

—  
20 mm

Available in **Marquina black or Carrara white varieties.**

Disponibles en mármol natural en las variantes negro Marquina y blanco Carrara.

**Lacquered MDF**

MDF Lacado

—  
22 mm

Available in any of the **lacquer colours of the INCLASS swatch card.**

Se acaban en cualquiera de los colores lacados del muestrario INCLASS.

**MDF / oak veneer**

MDF / chapa de roble

—  
22 mm

Available in all of the **oak veneer stains of the INCLASS sample card.**

Se acaban con barnices acrílicos en todos los acabados de chapas de roble del muestrario INCLASS.

**HPL standard**

HPL estándar

—  
12mm

Available in **soft textured white or black colour.** Disponibles en color blanco o negro con textura soft.

**HPL Fenix NTM**—  
12mm

Available in **black colour.** Disponible en color negro.

## Finishes / Acabados

en

—

**Bases:** are available in all colours of the INCLASS polyethylene swatch card. On request the bases can also be painted with any of the RAL colours in matt or gloss.

**Table tops:** are available in a wide range of materials and finishes.

es

—

**Bases:** están disponibles en todos los colores de la carta de acabados de polietileno de INCLASS. Bajo pedido, las bases se pueden pintar en todos los colores de la carta RAL con acabado mate o brillo.

**Encimeras:** están disponibles con una amplia gama de materiales y acabados.

en – **sui** is a collection of tables with a timeless design of pure lines that emerges from the rapport between the flat and curved surfaces. The result is a table of subtle elegance that harmoniously blends in with all kinds of spaces.

es – **sui** es una colección de mesas con un diseño atemporal de líneas puras que nace del diálogo entre las superficies planas y curvadas. El resultado es una mesa con una elegancia sutil, que armoniza con todo tipo de espacios.

fr – **sui** est une collection de tables avec un design intemporel qui est née des lignes pures du dialogue entre les surfaces planes et arrondies. Le résultat est une table avec une élégance subtile, qui s'intègre dans tout espace.

de – **sui** ist eine Kollektion von Tischen mit einem zeitlosen Design aus reinen Linien, die aus der Verbindung zwischen den flachen und geschwungenen Oberflächen entsteht. Das Ergebnis ist ein Tisch von subtiler Eleganz, der sich harmonisch in alle Räume einfügt.



# SUI

design — Carlos Tíscar



**en** – Designed by Carlos Tíscar, **sui** is a collection of versatile tables with a pure design that together with the wide range of sizes, finishes and accessories available is able to offer versatility of use in all kinds of public and private spaces. The **sui** tables are entirely manufactured with an aluminium frame that makes them light but sturdy and corrosion resistant at the same time. The system allows all different-sized tables to be created, from small side tables to large format work and meeting tables.

**es** – Diseñada por Carlos Tíscar, **sui** es una colección de mesas versátiles con un diseño puro que unido a la gran variedad de medidas, acabados y accesorios disponibles buscan la polivalencia de uso en todo tipo de espacios públicos y privados. Las mesas **sui** se fabrican íntegramente con una estructura de aluminio que las hacen ligeras pero sumamente robustas y resistentes a la corrosión. El sistema permite generar mesas de distintos tamaños, desde mesas auxiliares hasta mesas de trabajo y reunión de gran formato.



**fr** – Conçu par Carlos Tíscar, **sui** est une collection de tables polyvalentes avec un design pur, avec une variété de tailles, de finitions et d'accessoires qui cherchent la polyvalence d'utilisation dans tout espace public et privé. Les tables **sui** sont fabriquées intégralement avec une structure en aluminium qui les rend légères mais extrêmement robustes et résistantes à la corrosion. Le système peut créer des tables de tailles diverses, des tables basses aux tables de bureaux et de réunion à grand format.

**de** – **sui** von Carlos Tíscar entworfen, ist eine Kollektion von vielseitigen Tischen mit purem Design, die zusammen mit der breiten Palette an Größen, Oberflächen und Accessoires in der Lage ist, eine vielseitige Nutzung in allen Arten von öffentlichen und privaten Bereichen zu bieten. Die **sui** Tische sind komplett mit einem Aluminiumrahmen gefertigt, der sie gleichzeitig leicht, aber robust und korrosionsbeständig macht. Das System ermöglicht es, unterschiedlich große Tische zu gestalten, von kleinen Beistelltischen bis hin zu großformatigen Arbeits- und Besprechungstischen.







**en** — The system of special aluminium profiles frames the tabletop with great precision and this, along with the unusual connecting piece on the corners define the aesthetics of this collection.

**es** — El sistema exclusivo de perfiles de aluminio enmarca con gran precisión la encimera y junto con la original pieza de unión de las esquinas definen la estética de esta colección.

**fr** — Le système de traverses en aluminium encadre avec grande précision le plateau, et avec la pièce d'angle définissant l'esthétique de cette collection.

**de** — Das System der speziellen Aluminiumprofile umrahmt die Tischplatte mit großer Präzision und dies, zusammen mit dem ungewöhnlichen Verbindungsstück an den Ecken, definiert die Ästhetik dieser Kollektion.



**en** — The tables are available in three heights: coffee tables, standard-height tables and tables to accommodate stools. The tabletops, in all formats, are manufactured with a wide range of materials and finishes.

**es** — Las mesas están disponibles en tres alturas: mesas de centro, mesas de altura normal y mesas altas para taburetes. Las encimeras, en todos sus formatos, se fabrican con una amplia tipología de materiales y acabados.

**fr** — Les tables sont disponibles en trois hauteurs. Tables basses, tables de taille normale, tables mange-debout. Les plateaux dans tous les formats, existent dans un large éventail de matériaux et de finitions.

**de** — Die Tische sind in drei Höhen erhältlich. Als Beistelltisch, Tisch und Stehtisch. Die Tischplatten in allen Formaten werden mit einer Vielzahl von Materialien und Oberflächen hergestellt.



INCLASS



**en** – The different materials available for the tabletops as well as the sturdy light structure of the aluminium frame allow them to be used in all kinds of public and private spaces.

**es** – Los distintos materiales disponibles para las tapas junto con la robusta y ligera estructura de aluminio facilitan su uso en todo tipo de espacios públicos y privados.

**fr** – Les différents matériaux disponibles pour les plateaux avec la robuste et légère structure en aluminium permettent son utilisation dans tout espace public ou privé.

**de** – Die unterschiedlichen Materialien für die Tischplatten sowie die robuste, leichte Struktur des Aluminiumrahmens ermöglichen den Einsatz in allen öffentlichen und privaten Bereichen.





INCLASS



**en** – The special system of aluminium profiles that make up the frame allow large format tables for meeting or group working spaces to be created. The unique profile of the frame and the legs also allows several tables to be perfectly joined together. Tables of large format can also be made including recessed middle legs.

**es** – El especial sistema de perfiles de aluminio que configura la estructura permite generar mesas de gran formato ideales para espacios de reunión o de trabajo en grupo. El exclusivo perfil de la estructura y las patas permite además la unión perfecta de varias mesas. También se pueden fabricar mesas de gran formato con patas intermedias retranqueadas.

**fr** – Le système de profil d'aluminium unique qui forme la structure peut créer des tables de grand format idéales pour un espace de réunion ou de travail en groupe. Le profil exclusif de la structure et les pieds permettent également l'union parfaite de plusieurs tables. Les plateaux peuvent être de grand format avec des pieds intermédiaires en retrait.



**de** – Das spezielle System von Aluminiumprofilen, aus denen sich der Rahmen zusammensetzt, ermöglicht es, großformatige Tische für Besprechungen oder Gruppenarbeit zu schaffen. Das einzigartige Profil des Rahmens und der Beine ermöglicht es auch, mehrere Tische perfekt miteinander zu verbinden. Tische im Großformat werden mit eingelassenen Mittelbeinen hergestellt.



INCLASS



INCLASS

## Finishes / Acabados

en

**Frames:** can be finished in all colours of the INCLASS swatch card.

**Table tops:** The table tops are available in a wide range of materials and finishes.

es

**Estructura:** Las estructuras están disponibles en todos los colores del muestrario INCLASS.

**Encimeras:** están disponibles con una amplia gama de materiales y acabados.

## Table Tops / Tapas de Mesa

**Bilaminated 13mm**

Bilaminado

Available in soft textured white colour.

Disponibles en color blanco con textura soft.

**Lacquered MDF 13mm**

MDF Lacado

Available in any of the lacquer colours of the INCLASS swatch card.

Se acaban en cualquiera de los colores lacados del muestrario INCLASS.

**Compacmel 13mm**

Compacmel

Available in all of the oak veneer stains of the INCLASS sample card.

Disponibles en color blanco con textura soft.

**Oak veneer 13mm**

Chapa de roble

Available in soft textured white or black colour.

Se acaban con barnices acrílicos en todos los acabados de chapas de roble del muestrario INCLASS.

**White coloured 8mm tempered glass**

Cristal templado blanco óptico

–

## Overview / Colección



–  
h 35cm



–  
h 75cm



–  
h 105cm

## Top Formats / Formato de Tapas

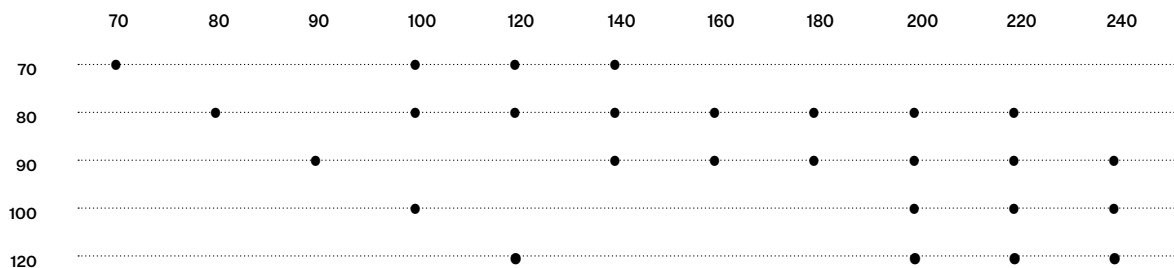

## Accessories / Accesorios



—  
**Metallic pedestal on casters w/ 3 drawers**  
 Buc metálico 3 cajones con ruedas



—  
**Upholstered seat for pedestal**  
 Asiento tapizado para buc



—  
**Metallic pedestal on casters w/drawer + file drawer**  
 Buc metálico 1 cajón + Archivo con ruedas



—  
**Leg w/ cable management groove**  
 Pata con ranura pasacables



—  
**Undertop cable holder mesh**  
 Malla inferior de cableado



—  
**Grommet cover matt chrome**  
 Tapa pasacables cromo mate 80 mm



—  
**Velcro cable holder**  
 Sujeta cables de velcro



—  
**Unit w/ 3 schuko sockets**  
 Caja con 3 enchufes



—  
**Connecting plate**  
 Pinza de unión



—  
**Schuko socket w/cable management**  
 Pasacables con enchufe



—  
**CPU holder**  
 Soporte para CPU



—  
**Front panel**  
 Panel frontal



—  
**Side table wing**  
 Ala auxiliar mesa



**SUI**  
 Designed in Valencia  
 by Carlos Tiscar  
[www.carlostiscar.com](http://www.carlostiscar.com)

en – Designed by Christophe Pillet, the **STIKS** tables are characterised by their versatility and the original base of four wooden legs. Their essential design and the natural warmth of the wood make them ideal for domestic settings and public-use spaces alike.

es – Diseñadas por Christophe Pillet, las mesas **STIKS** se caracterizan por su polivalencia y su original base de cuatro radios de madera. El diseño esencial y la calidez natural de la madera, las hace ideales tanto para ambientes domésticos como para espacios de uso público.

fr – Conçu par Christophe Pillet, **STIKS** est un programme de tables polyvalentes caractérisées para un piètement à quatre branches en bois. La chaleur naturelle du bois et le design essentiel rendent ce programme idéal pour les espaces résidentiels ainsi que pour les espaces publics.

de – Die von Christophe Pillet entworfenen **STIKS** Tische zeichnen sich durch ihre Vielseitigkeit und das originelle Gestell mit vier Holzbeinen aus. Ihr essentielles Design und die natürliche Wärme des Holzes machen sie ideal für häusliche Umgebungen und öffentliche Räume gleichermaßen.



# STIKS

design — Christophe Pillet



**en** – Designed by Christophe Pillet, the **STIKS** tables are given shape by combining an original central base of four wooden legs with table tops in different formats and materials. The base is produced in two heights of 40cm and 70cm and is made from natural oak wood. Their design allows them to be used in a variety of spaces and contexts.

**es** – Diseñadas por Christophe Pillet, las mesas **STIKS** se originan combinando una original base central de cuatro radios de madera con tapas de diferentes formatos y materiales. La base se fabrica con madera de roble natural y está disponible en dos alturas, 40cm y 75cm. Las mesas **STIKS** tienen un diseño transversal que permite su uso en espacios y contextos diversos.



fr – Conçues par Christophe Pillet, les tables **STIKS** naissent de la combinaison d'une base centrale à quatre branches en bois avec des plateaux en différents formats et matériaux. Le piètement est fabriqué en deux hauteurs, 40cm et 75cm, et en bois de chêne naturel. Le design permet son utilisation dans des espaces et contextes différents.

de – Die von Christophe Pillet entworfenen **STIKS** Tische werden durch die Kombination eines originellen Gestelle aus vier Holzbeinen mit Tischplatten in verschiedenen Formaten und Materialien gestaltet. Das Gestell wird in zwei Höhen von 40cm und 70cm hergestellt und ist aus Holz in Eiche natur gefertigt. Durch ihr Design können sie in verschiedenen Räumen und Kontexten eingesetzt werden.





INCLASS



**en** – The base is produced in two heights of 40cm and 70cm and is made from natural oak wood. The table tops can be lacquered or oak veneered.

**es** – La base se fabrica con madera de roble natural y está disponible en dos alturas, 40cm y 75cm. Las tapas pueden ir lacadas o chapadas en roble.

**fr** – Le piètement est fabriqué en deux hauteurs, 40cm et 75cm, et en bois de chêne naturel. Les plateaux peuvent être laqués ou plaqués chêne.

**de** – Das Gestell wird in zwei Höhen von 40cm und 70cm hergestellt und ist aus Holz in Eiche natur gefertigt. Die Tischplatten können lackiert oder Eiche furniert werden.



INCLASS

## Overview / Colección



—  
h 75cm

● Ø70 cm Ø90 cm  
Ø80 cm Ø100 cm



—  
h 40cm

● Ø60 cm Ø70 cm  
Ø80 cm

## Table Tops / Tapas de Mesa



**Lacquered MDF**  
MDF Lacado

—  
22 mm

Available in any of the lacquer colours of the INCLASS swatch card. Se acaban en cualquiera de los colores lacados del muestrario INCLASS.



**Bilaminated**  
Bilaminado

—  
22 mm

Available in soft textured white colour. Disponible en color blanco con textura soft.



**Oak veneer**  
Chapa de roble

—  
22 mm

Available in all of the oak veneer stains of the INCLASS sample card. Se acaban con barnices acrílicos en todos los acabados de chapas de roble del muestrario INCLASS.



**Marble**  
Mármol

—  
20 mm

On request natural marble tops are also available in Marquina black or Carrara white varieties. Disponibles bajo pedido en mármol natural en las variantes negro Marquina y blanco Carrara.



**HPL standard**  
HPL estándar

—  
12mm

Available in soft textured white or black colour. Disponibles en color blanco o negro con textura soft.

## Finishes / Acabados

en

—

**Bases:** the oak bases are available in all of the oak stains and lacquered colours of the INCLASS sample card.

**Table tops:** are available in a wide range of materials and finishes.

es

—

**Bases:** se acaban en todos los acabados de chapas de roble y colores lacados del muestrario INCLASS.

**Encimeras:** están disponibles con una amplia gama de materiales y acabados.

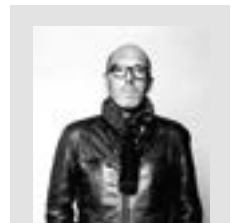

**STIKS**  
Designed in Paris  
by Christophe Pillet  
[www.christophepillet.com](http://www.christophepillet.com)

en – **STELLA** is a programme of versatile and elegant tables in a contemporary design. It is characterised by its timeless lines and essential design. The broad range of finishes available allow it to be used in every type of setting.

es – **STELLA** es un programa de mesas versátiles y elegantes de diseño contemporáneo. Se caracteriza por sus líneas atemporales y su diseño esencial. La amplia gama de acabados disponibles facilitan su uso en todo tipo de ambientes.

fr – **STELLA** est une collection de tables de design contemporain, polyvalent et élégant. Elle se caractérise par ses lignes intemporelles et son design essentiel. La large gamme de finitions disponibles, rend possible son utilisation dans tous les types d'environnements.

de – **STELLA** ist ein Programm mit vielseitigen und eleganten Tischen in modernem Design. Es zeichnet sich durch seine zeitlosen Linien und sein wesentliches Design aus. Die breite Palette der verfügbaren Oberflächen ermöglicht es, die Tische in jeder Art von Einrichtung einzusetzen.



# STELLA

design — Studio INCLASS



**en** – **STELLA** is a collection of tables in a timeless, essential and light design. Rich in possibilities of use, it is perfect for fitting into any ambiente, whether contract, office or a domestic setting. **STELLA** is available in two heights and with round or square tops in different sizes and materials. Both the tops and the structures are produced in the broad range of finishes from the **INCLASS** sample book.

**es** – **STELLA** es una colección de mesas de diseño atemporal, esencial y ligero. Rica en posibilidades de uso, es perfecta para integrarse en cualquier ambiente contract, oficina o doméstico. **STELLA** está disponible en dos alturas y con encimeras redondas o cuadradas de diferentes tamaños y materiales. Tanto las tapas como las estructuras se fabrican en la amplia gama de acabados del muestrario **INCLASS**.



fr – **STELLA** est une collection de tables intemporelles, essentielles et légères. Grâce à ses vastes possibilités d'utilisation il s'agit d'une collection qui peut s'intégrer dans tous les type d'environnement contract, bureau ou résidentiel. **STELLA** est disponible en deux hauteurs avec plateaux ronds ou carrés de tailles et de matériaux différents. Les plateaux aussi bien que les structures sont fabriqués dans une large gamme de finitions du nuancier **INCLASS**.

de – **STELLA** ist eine Kollektion von Tischen in einem zeitlosen, essentiellen und leichten Design. Reich an Nutzungsmöglichkeiten, ist sie perfekt für den Einsatz in jedem Ambiente, ob im Objekt, Büro oder in privaten Bereichen. **STELLA** ist in zwei Höhen und mit runden oder quadratischen Tischplatten in verschiedenen Größen und Materialien erhältlich. Sowohl die Tischplatten als auch die Untergestelle werden in der breiten Palette der Oberflächen aus dem **INCLASS** Musterbuch hergestellt.





INCLASS



INCLASS



INCLASS

## Overview / Colección



—  
**Table base Ø83cm, height 75cm**  
 Base para mesa Ø83cm, altura 75cm

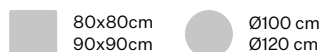

—  
**Table base Ø73cm, height 75cm**  
 Base para mesa Ø73cm, altura 75cm

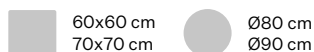

—  
**Table base Ø73cm, height 40cm**  
 Base para mesa Ø73cm, altura 40cm

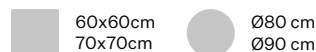

## Finishes / Acabados

en

—  
**Bases:** in all colours of the INCLASS swatch card or in chrome. The bases with chrome column have a polished aluminium base.

**Table tops:** are available in a wide range of materials and finishes.

es

—  
**Bases:** están disponibles en todos los colores de la carta de acabados metálicos de INCLASS o en cromo. Las bases con columna cromada llevan la base de aluminio pulido.

**Encimeras:** están disponibles con una amplia gama de materiales y acabados.

## Table Tops / Tapas de Mesa



**Lacquered MDF**  
 MDF Lacado  
 —  
 22 mm

**Available in any of the lacquer colours of the INCLASS swatch card.**  
 Se acaban en cualquiera de los colores lacados del muestrario INCLASS.



**Bilaminated**  
 Bilaminado  
 —  
 22 mm

**Available in soft textured white colour.**  
 Disponible en color blanco con textura soft.



**Oak veneer**  
 Chapa de roble  
 —  
 22 mm

**Available in all of the oak veneer stains of the INCLASS sample card.**  
 Se acaban con barnices acrílicos en todos los acabados de chapas de roble del muestrario INCLASS.



**Marble**  
 Mármol  
 —  
 20 mm

**On request natural marble tops are also available in Marquina black or Carrara white varieties.**  
 Disponibles bajo pedido en mármol natural en las variantes negro Marquina y blanco Carrara.



**HPL standard**  
 HPL estándar  
 —  
 12mm

**Available in soft textured white or black colour.**  
 Disponibles en color blanco o negro con textura soft.

en – **FLAT** is a versatile collection of tables with a modern and timeless appearance for use in a wide range of settings: offices, meeting rooms, restaurants or domestic use. A simple and essential contour defines the aesthetics of this practical and versatile collection of tables.

es – **FLAT** es una colección de mesas versátiles de estética moderna y atemporal para entornos muy diversos: oficinas, zonas de reunión, restaurantes o casas privadas. Una silueta simple y esencial define la estética de esta práctica y versátil colección de mesas.

fr – **FLAT** est une collection de tables polyvalentes avec une esthétique moderne et intemporelle pour de nombreux environnements différents: bureaux, espaces de réunion, restaurants, habitat, etc... Une silhouette simple et essentielle définit l'esthétique de cette collection pratique et polyvalente de tables.

de – **FLAT** ist eine vielseitige Kollektion von Tischen mit einem modernen und zeitlosen Erscheinungsbild für den Einsatz in einer Vielzahl von Umgebungen: Büros, Besprechungsräume, Restaurants oder im Wohnbereich. Eine einfache und essentielle Kontur prägt die Ästhetik dieser praktischen und vielseitigen Tischkollektion.



# FLAT

design — Studio INCLASS



**en** – **FLAT** tables arise from the combination of different table tops with central column bases. The bases are manufactured in two heights and are available in two sizes in either a round or square version. These bases are finished in chrome or polyester paint in all colours of the **INCLASS** colour samples. The table tops are available in a wide range of formats and can be manufactured with different materials such as: bi-laminated board, compact, lacquered mdf, natural oak veneer or marble.

**es** – La mesas **FLAT** nacen de la combinación de diferentes tapas con bases de columna central. Las bases se fabrican en dos alturas, están disponibles en dos tamaños y en formato redondo o cuadrado. Se acaban en cromo o con pintura de poliéster en todos los colores del muestrario **INCLASS**. Las tapas de las mesas están disponibles en una amplia gama de formatos y se pueden fabricar con tablero bilaminado, compacto, mdf lacado en colores, chapa de roble natural o marmol.



fr – Les tables **FLAT** proviennent de la combinaison de différents plateaux avec un piètement à colonne centrale. Les pieds existent en deux hauteurs, en deux tailles et en format rond ou carré. Ces pieds sont finis en chrome ou peinture polyester dans toutes les couleurs du nuancier métal **INCLASS**. Les plateaux des tables existent dans une large gamme de formats et peuvent être fabriqués en mélamine, en compact, en mdf laquées ou placage de chêne naturel ou marbre.

de – **FLAT** Tische entstehen aus der Kombination verschiedener Tischplatten mit zentralem Säulengestell. Die Gestelle werden in zwei Höhen gefertigt und sind in zwei Größen in einer runden oder quadratischen Version erhältlich. Diese Gestelle sind in Chrom oder Polyesterfarbe in allen Farben der **INCLASS** Farbmusterkarte ausgeführt. Die Tischplatten sind in einer Vielzahl von Formaten erhältlich und können als Bi-Laminatplatte, Kompaktplatte oder MDF lackiert oder natürlichen Eichenfurnier oder Marmor hergestellt werden.





INCLASS





## Finishes / Acabados

en

–

**Bases:** in all colours of the INCLASS swatch card or in chrome. The bases with chrome column have a matt stainless steel bezel covering the plate.

**Table tops:** are available in a wide range of materials and finishes.

es

–

**Bases:** están disponibles en todos los colores de la carta de acabados metálicos de INCLASS o en cromo. Las bases con columna cromada llevan una tapa de acero inoxidable satinado cubriendo el plato.

**Encimeras:** están disponibles con una amplia gama de materiales y acabados.

INCLASS

## Overview / Colección



—  
**49cm square base - h 105**  
 Base cuadrada de 49cm - h 105



—  
**49cm round base - h 105**  
 Base redonda de 49cm - h 105



—  
**49cm square base - h 75**  
 Base cuadrada de 49cm - h 75



—  
**49cm round base - h 75**  
 Base redonda de 49cm - h 75



—  
**65cm round base - h 75**  
 Base redonda de 65cm - h 75



## Top formats / Formatos de tapa



**Bilaminated**  
 Bilaminado  
 —  
 22 mm

Available in soft textured white colour.  
 Disponible en color blanco con textura soft.



**Lacquered MDF**  
 MDF Lacado  
 —  
 22 mm

Available in any of the lacquer colours of the INCLASS swatch card.  
 Se acaban en cualquiera de los colores lacados del muestrario INCLASS.



**Oak veneer**  
 Chapa de roble  
 —  
 22 mm

Available in all of the oak veneer stains of the INCLASS sample card.  
 Se acaban con barnices acrílicos en todos los acabados de chapas de roble del muestrario INCLASS.



**HPL standard**  
 HPL estándar  
 —  
 12mm

Available in soft textured white or black colour.  
 Disponibles en color blanco o negro con textura soft.



**Marble**  
 Mármol  
 —  
 20 mm

On request natural marble tops are also available in Marquina black or Carrara white varieties.  
 Disponibles bajo pedido en mármol natural en las variantes negro Marquina y blanco Carrara.

en – **MALIBU** is a collection of tables that originates from the combination of different table tops, in round and square versions, with stylish central column bases. The result is a piece of furniture with an essential and visually light contour that easily integrates into diverse contexts.

es – **MALIBU** es una colección de mesas que se origina de la combinación de diferentes tapas en formato redondo o cuadrado con estilizadas bases de columna central. El resultado es una pieza de silueta ligera y esencial que se integra con facilidad en contextos diversos.

fr – **MALIBU** est une collection de tables qui provient de la combinaison de différents plateaux ronds ou carrés avec un piètement stylisé à colonne centrale. Le résultat est une pièce de silhouette légère et essentielle qui s'intègre facilement dans divers contextes.

de – **MALIBU** ist eine Kollektion von Tischen, die aus der Kombination verschiedener Tischplatten, in runden und quadratischen Versionen, mit stilvollen zentralen Säulengestellen entstand. Das Ergebnis ist ein Möbelstück mit einer essentiellen und optisch leichten Kontur, das sich leicht in unterschiedliche Kontexte einfügt.



# MALIBU

design — Studio INCLASS



**en** – The **MALIBU** collection is made up of tables that are available in three heights and with round or square table tops in different sizes. The metallic bases are finished in chrome or polyester paint in all colours from the **INCLASS** colour samples. The table tops can be manufactured in bi-laminated, compact board or mdf lacquered in a range of colours or in varnished natural oak veneer. Their versatile and neutral design, together with the wide range of finishes available allow their integration into the most diverse projects.

**es** – La colección **MALIBU** está formada por mesas disponibles en tres alturas y con tapas redondas o cuadradas en diferentes medidas. Las bases metálicas se acaban en cromo o con pintura de poliéster en todos los colores del muestrario **INCLASS**. Las tapas se pueden fabricar con tablero bilaminado, tablero compacto, tablero de mdf lacado en colores o de chapa de roble natural barnizada. Su diseño versátil y neutro, junto con la amplia variedad de acabados disponibles facilitan su integración en los proyectos más diversos.



**fr** – La collection **MALIBU** se compose de tables disponibles en trois hauteurs avec plateaux ronds ou carrés dans différentes tailles. Les pieds métalliques sont finis en chrome ou en peinture polyester dans toutes les couleurs du nuancier **INCLASS**. Les plateaux peuvent être fabriqués en mélamine, compact, mdf laqué ou placage de chêne naturel. Sa conception polyvalente et neutre, avec la grande variété de finitions existantes facilite leur intégration dans la plupart des projets.

**de** – Die **MALIBU**-Kollektion besteht aus Tischen, die in drei Höhen und mit runden oder quadratischen Tischplatten in verschiedenen Größen erhältlich sind. Die Metallgestelle werden in Chrom oder Polyesterfarbe in allen Farben aus den **INCLASS** Farbmusterkarte gefertigt. Die Tischplatten können als Bi-Laminatplatte, Kompaktplatte oder MDF lackiert in verschiedenen Farben oder in lackiertem Natureichenfurnier hergestellt werden. Ihr vielseitiges und neutrales Design sowie die breite Palette an Oberflächen ermöglichen die Integration in die unterschiedlichsten Projekte.





INCLASS

## Overview / Colección



**Table base height 103cm**  
Base de 103cm para mesa



**Table base height 75cm**  
Base de 75cm para mesa



**Table base height 38cm**  
Base de 38cm para mesa



## Finishes / Acabados

en

**Bases:** in all colours of the INCLASS swatch card or in chrome. The bases with chrome column have a polished aluminium base.

**Table tops:** are available in a wide range of materials and finishes.

es

**Bases:** están disponibles en todos los colores de la carta de acabados metálicos de INCLASS o en cromo. Las bases con columna cromada llevan la base de aluminio pulido.

**Encimeras:** están disponibles con una amplia gama de materiales y acabados.

## Top formats / Formatos de tapa



**Bilaminated**  
Bilaminado  
—  
22 mm

Available in soft textured white colour.

Disponible en color blanco con textura soft.



**Lacquered MDF**  
MDF Lacado  
—  
22 mm

Available in any of the lacquer colours of the INCLASS swatch card.

Se acaban en cualquiera de los colores lacados del muestrario INCLASS.



**Oak veneer**  
Chapa de roble  
—  
22 mm

Available in all of the oak veneer stains of the INCLASS sample card. Se acaban con barnices acrílicos en todos los acabados de chapas de roble del muestrario INCLASS.



**HPL standard**  
HPL estándar  
—  
12mm

Available in soft textured white or black colour.

Disponibles en color blanco o negro con textura soft.



**Marble**  
Mármol  
—  
20 mm

On request natural marble tops are also available in Marquina black or Carrara white varieties.

Disponibles bajo pedido en mármol natural en las variantes negro Marquina y blanco Carrara.

en – **MOON** is an original collection of coffee tables and side tables. The wide range of finishes available along with a contemporary, essential and attractive design make them suitable for use in a variety of spaces and settings.

es – **MOON** es una original colección de mesas de centro y rincón. La amplia gama de acabados disponibles junto a su diseño contemporáneo, esencial y amable, facilitan su uso en todo tipo de espacios y contextos.

fr – **MOON** est une collection originale de tables à café et d'appoint. La large gamme de finitions existantes avec son design contemporain, essentiel et convivial, aide à son utilisation dans tout espace et contextes.

de – **MOON** ist eine originelle Kollektion von Kaffee- und Beistelltischen. Die breite Palette an Oberflächen sowie ein zeitgemäßes, essentielles und ansprechendes Design machen sie für den Einsatz in einer Vielzahl von Räumen und Umgebungen geeignet.

# MOON

design — Studio INCLASS



en – The **MOON** collection is made up of occasional tables with a four spoke central base and round table tops of 60cm or 80cm. The metallic bases are available in chrome or in any colours from the **INCLASS** colour samples. The table tops are available in a wide range of lacquered colours or in varnished natural oak veneer.

es – La colección **MOON** está formada por mesas auxiliares con base central de cuatro radios y tapas redondas de 60cm o 80cm. Las bases metálicas se acaban en todos los colores del muestrario **INCLASS** o en cromo. Las tapas están disponibles en una amplia variedad de colores lacados o en chapa de roble natural barnizado en diferentes acabados.





**fr** – La collection **MOON** se compose de tables d'appoint avec pied à quatre branches et plateaux en deux tailles, 60cm et 80cm. Les pieds métalliques existent dans toutes les couleurs du nuancier métal **INCLASS** ou chrome. Les plateaux existent dans une grande variété de couleurs laquées ou en placage de chêne naturel.

**de** – Die **MOON** Kollektion besteht aus Beistelltischen mit Zentralgestell mit vier Auslegern und runden Tischplatten 60cm oder 80cm Durchmesser. Die Metallgestelle sind in chrom oder jeder Farbe aus der **INCLASS** Musterfarbkarte erhältlich. Die Tischplatten sind in einer breiten Farbpalette lackiert erhältlich oder in Eiche furniert.





INCLASS

## Overview / Colección



—  
**Occasional table Ø80cm**  
 Mesa auxiliar Ø80cm



—  
**Occasional table Ø60cm**  
 Mesa auxiliar Ø60cm

## Finishes / Acabados

en

—  
**Bases:** are available in all the colours of the INCLASS swatch card.

**Table tops:** are available in a wide range of materials and finishes.

es

—  
**Bases metálicas:** están disponibles en todos los colores del muestrario INCLASS.

**Tapas:** están disponibles en una amplia gama de materiales y acabados.

## Top formats / Formatos de tapa



**Lacquered MDF**  
 MDF Lacado  
 —  
 22 mm

**Available in any of the lacquer colours of the INCLASS swatch card.**  
 Se acaban en cualquiera de los colores lacados del muestrario INCLASS.



**Oak veneer**  
 Chapa de roble  
 —  
 22 mm

**Available in all of the oak veneer stains of the INCLASS sample card.**  
 Se acaban con barnices acrílicos en todos los acabados de chapas de roble del muestrario INCLASS.

en – **NUME** is a collection of adjustable or fix -height occasional tables designed for flexible use in diverse contexts, both at home and at work. It's essential design, available in different formats and finishings, is ideal for those moments when leisure and work blend.

es – **NUME** es una colección de mesas auxiliares de altura ajustable o fija diseñadas para un uso flexible en contextos diversos, tanto en el hogar como en el trabajo. Su diseño esencial, disponible en diferentes formatos y acabados, es ideal para aquellos momentos en los que se combinan el ocio y el trabajo.

fr – **NUME** est une collection de tables d'appoint à hauteur réglable conçues pour une utilisation flexible dans divers contextes, à la maison et au travail. Son design essentiel, disponible dans différents formats et finitions, est idéal pour les moments où les loisirs et le travail se combinent.

de – **NUME** ist eine Kollektion von Beistelltischen wahlweise höhenverstellbar oder mit fixem Untergestell, entworfen für einen flexiblen Einsatz in zahlreichen Umfeldern, sei es zu Hause oder bei der Arbeit. Das essentielle Design, erhältlich in diversen Formaten und Verarbeitungen eignet sich für all jene Situationen, bei denen sich Freizeit- und Arbeitsaktivitäten überschneiden.

# NUME

design — Studio INCLASS



**en** – **NUME** is a collection of occasional tables with adjustable or fix height, designed for flexible use in diverse spaces and contexts. The adjustable height allows it to be used next to a sofa, an armchair or a chair. The table tops are available in three round formats: 40cm, 50cm and 60cm or in rectangular format 35x55cm. The table tops are produced in oak veneer, lacquered mdf, white hpl, black hpl or in black hpl FENIX NTM. For an easy integration in all kinds of spaces and projects, the metallic bases can be finished in all colours of the **INCLASS** swatch card .

**es** – **NUME** es una colección de mesas auxiliares de altura regulable o fija diseñada para un uso flexible en espacios y contextos diversos. El ajuste de altura permite su uso junto a un sofá, un sillón o una silla. Las tapas de las mesas están disponibles en tres formatos redondos 40cm, 50cm y 60cm o en formato rectangular de 35x55cm. Las tapas se fabrican con chapa de roble, mdf lacado en colores, hpl blanco, hpl negro o hpl FENIX NTM color negro. Para poder integrarse en todo tipo de espacios y proyectos, las bases metálicas están disponibles en todos los colores del muestrario **INCLASS**.



**fr** – **NUME** est une collection de tables d'appoint à hauteur réglable ou fixe conçues pour une utilisation flexible dans divers espaces et contextes. La hauteur réglable permet de l'utiliser à côté d'un canapé, d'un fauteuil ou d'une chaise. Les tables sont produites dans un format rond en trois tailles: 40cm, 50cm et 60cm ou rectangulaire 35x55cm. Les plateaux de table sont disponibles en placage de chêne, en MDF laqué, hpl blanc, hpl noir ou en FENIX NTM noir. Les bases métalliques peuvent être finies avec l'une des couleurs du nuancier **INCLASS** pour une intégration facile dans tous les types d'espaces et de projets.

**de** – **NUME** ist eine Kollektion von Beistelltischen wahlweise höhenverstellbar oder mit fixem Untergestell, die sich für den flexiblen Einsatz in diversen Räumen und Umfeldern eignen. Die einstellbare Höhe gestattet es, den Tisch gleichermaßen neben einem Sofa, Sessel oder Stuhl aufzustellen. Die Tische mit runden Tischplatten werden in drei Größen mit den Durchmessern 40, 50 und 60cm sowie viereckig, mit den Abmessungen 35x55cm, hergestellt. Die Tischplatten sind in Eichenfurnier, als lackierte MDF-Platte, HPL weiß, HPL schwarz oder als „FENIX NTM“ Hochdrucklaminatplatte erhältlich. Die Untergestelle aus Metall sind erhältlich in sämtlichen Farben der **INCLASS** Farbmusterkarte und lassen sich so einfach in allen Arten von Räumen integrieren und für diverse Projekte verwenden.





INCLASS





**en** – NUME tables are available in a wide variety of colors and can be fix or adjustable in height.

**es** – Las mesas NUME están disponibles en una amplia variedad de colores y pueden ser fijas o regulables en altura.

**fr** – Les tables NUME existent dans une large gamme de couleurs et peuvent être fixes ou réglables en hauteur.

**de** – NUME Tische sind in den unterschiedlichsten Farben erhältlich und können in der Höhe fixiert oder verstellbar sein.





INCLASS

## Overview / Colección



—  
**Side table Ø60cm**  
 Mesa auxiliar Ø60cm



—  
**Side table Ø50cm**  
 Mesa auxiliar Ø50cm



—  
**Side table Ø40cm**  
 Mesa auxiliar Ø40cm



—  
**Rectangular side table**  
 Mesa auxiliar rectangular

## Finishes / Acabados

### en

—  
**Bases:** are available in all the colours of the INCLASS swatch card.

**Table tops:** are available in a wide range of materials and finishes.

### es

—  
**Bases metálicas:** están disponibles en todos los colores del muestrario INCLASS.

**Tapas:** están disponibles en una amplia gama de materiales y acabados.

## Table Tops / Tapas de Mesa



**Lacquered MDF**  
 MDF Lacado  
 —  
 19 mm

**Available in any of the lacquer colours of the INCLASS swatch card.**  
 Se acaban en cualquiera de los colores lacados del muestrario INCLASS.



**HPL Fenix NTM**  
 —  
 12mm

**Available in black colour.**  
 Disponible en color negro.



**Oak veneer**  
 Chapa de roble  
 —  
 19mm

**Available in all of the oak veneer stains of the INCLASS sample card.**  
 Se acaban con barnices acrílicos en todos los acabados de chapas de roble del muestrario INCLASS.



**HPL standard**  
 HPL estándar  
 —  
 12mm

**Available in soft textured white or black colour.**  
 Disponibles en color blanco o negro con textura soft.

- en – Designed by **INCLASS** Studio, **LAN** side tables are a practical and versatile complement to accompany sofas and armchairs. The essential design of organic forms and the wide range of finishes are the distinguishing features of these original and practical side tables.
- es – Diseñada por el Estudio **INCLASS**, las mesas auxiliares **LAN** son un complemento práctico para acompañar sofás y sillones. El diseño esencial de formas orgánicas y la amplia gama de acabados son las señas de identidad de estas originales y prácticas mesas auxiliares.
- fr – Conçues par Studio **INCLASS**, les tables d’appoint **LAN** sont un complément pratique pour accompagner les canapés et les fauteuils. Le design essentiel des formes organiques et le large éventail de finitions sont les maîtres mots de ces tables originales et pratiques.
- de – Die von **INCLASS** Studio entworfenen **LAN** Beistelltische sind eine praktische und vielseitige Ergänzung zu Sofas und Sesseln. Die wesentliche Gestaltung der organischen Formen und die breite Palette der Oberflächen zeichnen diese originellen und praktischen Beistelltische aus.

# LAN

design — Studio INCLASS



**en** – **LAN** tables have been designed to be a practical accessory for sofas and armchairs. They can be used as a support for a laptop, tablet, for taking notes or simply a place to leave a coffee cup. The surfaces are manufactured in mdf lacquered in a huge range of colours or in natural oak veneer. The metallic legs are also finished in all colours from the **INCLASS** colour samples. The wide range of finishes available allow the tables to be combined with all types of sofas and chairs.

**es** – Las mesas auxiliares **LAN** han sido diseñadas para ser un práctico accesorio de sofás y sillones. Un elemento donde poder trabajar con el portátil, la tablet, tomar notas o sencillamente dejar la taza de café. Las tapas se fabrican con mdf lacado en múltiples colores o con chapa de roble natural. Los pies metálicos se acaban también en todos los colores del muestrario **INCLASS**. La amplia gama de acabados existentes permite combinar las mesas con todo tipo de sofás y butacas.



**fr** – Les tables d'appoint **LAN** ont été conçues en tant qu'accessoire pratique pour les canapés et les fauteuils. Un élément qu'on peut utiliser pour travailler avec un ordinateur, une tablette, prendre des notes ou tout simplement poser la tasse de café. Les plateaux sont en mdf laqué en plusieurs couleurs ou en placage de chêne naturel. Les pieds existent dans toutes les couleurs du nuancier métal **INCLASS**. La large gamme de finitions permet de combiner ces tables avec tous les canapés et fauteuils.

**de** – **LAN** Tische sind als praktisches Accessoire für Sofas und Sessel konzipiert. Es ist ein Element, das zur Ablage von Laptop, Tablet, für Notizen dient oder auch einfach nur eine Tasse Kaffee abzustellen. Die Tischplatten werden in einer großen Farbpalette lackiert oder in natürlichem Eichenfurnier hergestellt. Auch die Metallgestelle sind in allen Farben aus der **INCLASS** Farbmusterkarte gefertigt. Die große Auswahl an Oberflächen ermöglicht es, die Tische mit allen Arten von Sofas und Stühlen zu kombinieren.





INCLASS



## Overview / Colección



—  
**LAN side table**  
 LAN mesa auxiliar



—  
**LAN XL side table**  
 LAN XL mesa auxiliar

## Finishes / Acabados

en

—  
**Bases:** are available in all the colours of the INCLASS swatch card.

**Table tops:** are available in a wide range of materials and finishes.

es

—  
**Bases metálicas:** están disponibles en todos los colores del muestrario INCLASS.

**Tapas:** están disponibles en una amplia gama de materiales y acabados.

## Table Tops / Tapas de Mesa



—  
**Lacquered MDF**  
 MDF Lacado

—  
 19mm

**Available in any of the lacquer colours of the INCLASS swatch card.**  
 Se acaban en cualquiera de los colores lacados del muestrario INCLASS.



—  
**MDF / oak veneer**  
 MDF / chapa de roble

—  
 19mm

**Available in all of the oak veneer stains of the INCLASS sample card.**  
 Se acaban con barnices acrílicos en todos los acabados de chapas de roble del muestrario INCLASS.

INCLASS



Office chairs

---

Sillas de oficina

---

Chaises de bureau

---

Bürostühle

en – **AIR** is a programme of ergonomic chairs which combines clean and timeless designs with the incorporation of advanced ergonomic elements to customize the chair and guarantee healthy posture at work.

es – **AIR** es un programa de sillas ergonómicas que combina un diseño depurado y atemporal con la incorporación de elementos ergonómicos avanzados que permiten personalizar la silla y garantizan la adopción de posturas saludables en el trabajo.

fr – La collection **AIR** est une collection de chaises ergonomiques au design épuré et intemporel avec l'incorporation des éléments ergonomiques qui permettent de créer des fauteuils sur mesure et d'assurer les postures saines au travail.

de – **AIR** ist ein Programm von ergonomischen Stühlen, das reine und zeitlose Designs mit dem Einbau von fortschrittlichen, ergonomischen Elementen kombiniert, um den Stuhl an den Nutzer anzupassen und eine gesunde Körperhaltung bei der Arbeit zu garantieren.

# AIR

design — Jean Louis Irtzoki



**en** – **AIR** chairs are manufactured with either a backrest in a breathable mesh, in a choice of five colours, or with an upholstered backrest. The version with an upholstered backrest can be customised with horizontal seams. **AIR** chairs can also incorporate different arms, mechanisms and options to adapt to the specific needs of each user or project.

**es** – Los sillones **AIR** se fabrican con respaldo transpirable de malla en cinco colores o con respaldo tapizado. La versión de respaldo tapizado se puede personalizar con costuras horizontales. Las sillas **AIR** pueden además incorporar diferentes brazos, mecanismos y opciones para adaptarse a las necesidades de cada usuario o proyecto.



**fr** – **AIR** sont fabriquées avec dossier en résille transpirante en cinq couleurs ou avec dossier tapissé. La version avec dossier tapissé peut être personnalisée avec des surpiqûres horizontales. Les chaises **AIR** peuvent également intégrer différents accoudoirs, des mécanismes et des options pour répondre aux besoins de chaque utilisateur ou projet.

**de** – **AIR** Arbeitsstühle werden entweder mit einer Rückenlehne in atmungsaktiver Netzbespannung in fünf Farben oder mit einer gepolsterten Rückenlehne hergestellt. Die Version mit gepolsterter Rückenlehne lässt sich mit horizontalen Nähten individuell gestalten. **AIR** Arbeitsstühle können auch verschiedene Armlehnen, Mechanismen und Optionen enthalten, um sich an die spezifischen Bedürfnisse jedes Nutzers oder Projekts anzupassen.









**en** – The AIR chairs are available in two backrest heights.

**es** – Las sillas AIR se fabrican en dos alturas de respaldo.

**fr** – Les chaises AIR sont disponibles en deux hauteurs de dossier.

**de** – Die AIR Stühle sind in zwei Rückenlehnenhöhen erhältlich.

## Finishes / Acabados

en

**Mesh backrest:** are available in five mesh colours (black, grey, white, purple and green)

**Upholstered seats & backrests:** the upholstery is available with all the fabrics or leathers of the INCLASS swatch cards and also with fabrics supplied or specified by the customer.

es

**Respaldos de malla:** están disponibles en cinco colores de malla (negro, gris, blanco, lila y verde).

**Asientos y respaldos tapizados:** están disponibles en todos los tejidos y pieles del muestrario INCLASS y también con tejidos suministrados o especificados por el cliente.



## Overview / Colección



—  
**Chair synchro w/mesh high backrest**  
 Silla sincro con respaldo alto de malla



—  
**Chair synchro w/mesh medium backrest**  
 Silla sincro con respaldo medio de malla



—  
**Chair synchro upholstered high backrest**  
 Silla sincro con respaldo alto tapizado



—  
**Chair synchro upholstered medium backrest**  
 Silla sincro con respaldo medio tapizado

## Accesories / Accesorios



—  
**Standard adjustable arm**  
 Brazo regulable estándar



—  
**Fix arm**  
 Brazo fijo



—  
**4D adjustable arm in polyamide**  
 Brazo regulable 4D de poliamida



—  
**4D adjustable arm polished aluminum**  
 Brazo regulable 4D aluminio pulido

## Bases / Bases



—  
**5 star polished aluminium**  
 5 radios aluminio pulido  
 + casters / ruedas



—  
**5 star Polyamide**  
 5 radios poliamida  
 + casters / ruedas



**AIR**  
 Designed in Ascaín  
 by Jean Louis Iratzoki  
[www.iratzoki-lizaso.com](http://www.iratzoki-lizaso.com)

en – **ITEK** is a collection of task chairs designed for intensive use. With their numerous ergonomic elements and their great capacity for functional adaptability, the chairs respond to the requirements of modern and healthy work spaces.

es – **ITEK** es una colección de sillas operativas para puestos de trabajo de uso intensivo. Sus numerosos elementos ergonómicos y su gran capacidad de adaptabilidad funcional dan respuesta a espacios de trabajo actuales y saludables.

fr – **ITEK** est une collection de sièges de travail destinés aux travaux intensifs. Ses nombreux éléments ergonomiques et sa grande capacité d'adaptation fonctionnelle répondent aux espaces de travail actuels et sains.

de – **ITEK** ist eine Kollektion von Arbeitsstühlen, die für den intensiven Einsatz konzipiert sind. Mit ihren zahlreichen ergonomischen Elementen und ihrer großen Fähigkeit zur funktionalen Anpassungsfähigkeit reagieren die Stühle auf die Anforderungen moderner und gesunder Arbeitsräume.

# ITEK

design — Aitor García De Vicuña



**en** – The **ITEK** collection consists of advanced task chairs that can be customized with different ergonomic elements. The breathable technical mesh backrest is available in five colors and incorporates a lumbar support with adjustable height. The chairs can be equipped with adjustable or fix arms as well as different types of bases, casters and movement mechanisms. The collection is completed with stackable cantilever armchairs that are ideal for meeting areas. The chairs can be upholstered with any fabric of the **INCLASS** swatch book or with fabrics supplied or specified by the client.

**es** – La colección está formada por avanzadas sillas operativas que se pueden personalizar con diferentes elementos ergonómicos. El respaldo de malla técnica transpirable esta disponible en cinco colores e incorpora apoyo lumbar de altura regulable. Las sillas pueden equipar brazos regulables o fijos así como distintos tipos de bases, ruedas y mecanismos de movimiento. La colección se completa con los sillones apilables con pie de patín que son ideales para zonas de reunión. Las sillas se pueden tapizar con cualquier tejido del muestrario **INCLASS** o con telas suministradas o especificadas por el cliente.



**INCLASS**

**fr** – La collection se compose de sièges de travail avancés pouvant être personnalisés avec différents éléments ergonomiques. Le dossier en resille technique respirante est disponible en cinq couleurs et incorpore un support lombaire à hauteur réglable. Les chaises peuvent être équipées d'accoudoirs réglables ou fixes ainsi que de différents types de bases, de roulettes et de mécanismes. La collection est complétée par des fauteuils luge, parfaits pour les espaces de réunion. Les chaises peuvent être tapissées en n'importe quel tissu du nuancier **INCLASS** ou avec de tissus fournis ou spécifiés par le client.

**de** – Die **ITEK**-Kollektion besteht aus fortschrittlichen Arbeitsstühlen, die mit verschiedenen ergonomischen Elementen angepasst werden können. Die atmungsaktive technische NetZRückenlehne ist in fünf Farben erhältlich und verfügt über eine höhenverstellbare Lordosenstütze. Die Stühle können mit verstellbaren oder fixen Armlehnen sowie verschiedenen Untergestellen, Rollen und Bewegungsmechanismen ausgestattet werden. Abgerundet wird die Kollektion mit stapelbaren Freischwinger-Sesseln, die sich ideal für Besprechungsbereiche eignen. Die Stühle können mit jedem Stoff aus dem **INCLASS** Musterbuch oder mit vom Kunden gelieferten oder spezifizierten Stoffen gepolstert werden.







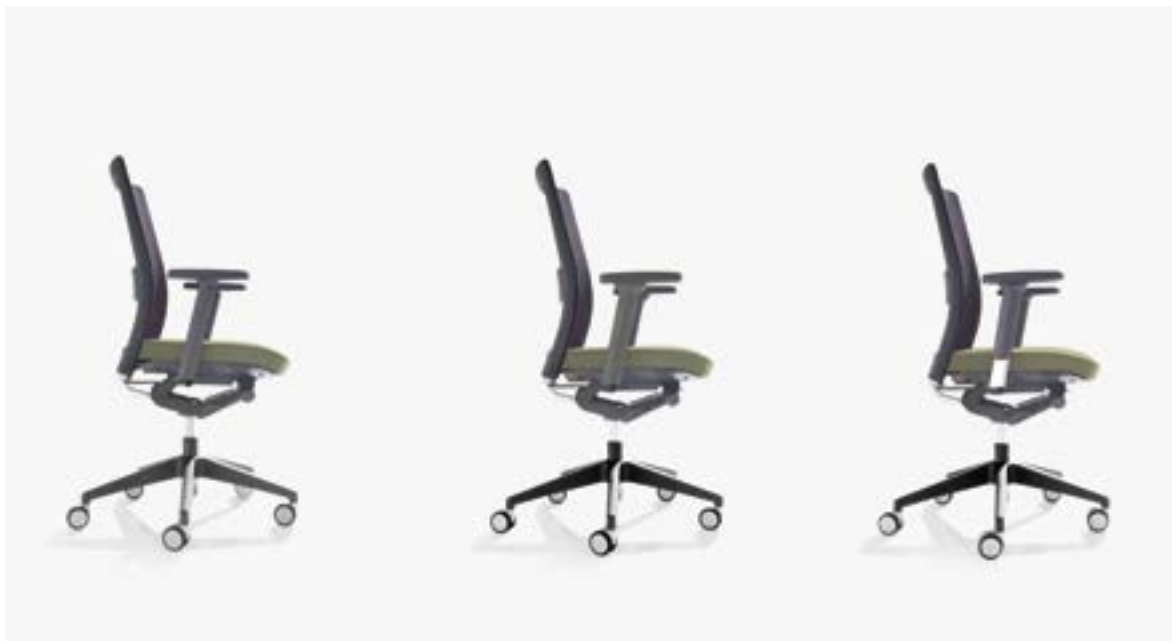

**en** – ITEK cantilever armchairs stands out due to its functionality and design.

**es** – Los sillones ITEK con pie de patín destacan por su polivalencia y diseño.

**fr** – Le fauteuil ITEK avec piètement luge brille par son design.

**de** – ITEK Freischwinger Sessel zeichnen sich durch Funktionalität und Design aus.



## Overview / Colección



—  
**Task chair synchro mesh backrest**  
 Silla sincro respaldo de malla



—  
**Visitor chair with cantilever base mesh backrest**  
 Silla con pie patín respaldo de malla

## Bases / Bases



—  
**5 star polished aluminium**  
 5 radios aluminio pulido  
 + casters / ruedas



—  
**5 star Polyamide**  
 5 radios poliamida  
 + casters / ruedas

## Accessories / Accesorios



—  
**4D adjustable arms in polyamide**  
 Brazo regulable 4D de poliamida



—  
**4D adjustable arm polished aluminum**  
 Brazo regulable 4D aluminio pulido



—  
**Fix arm**  
 Brazo fijo



—  
**Hollowed twin castor**  
 Ruedas dobles de eje hueco

## Finishes / Acabados

en

—  
**Mesh backrest:** are available in five mesh colours (black, grey, white, purple and green)

**Upholstered seats:** the upholstery is available with all the fabrics or leathers of the INCLASS swatch cards and also with fabrics supplied or specified by the customer.

**Cantilever frames:** are available in all colours of the INCLASS swatch card or in chrome.

es

—  
**Respaldos de malla:** están disponibles en cinco colores de malla ( negro, gris, blanco, lila y verde).

**Asientos tapizados:** están disponibles en todos los tejidos y pieles del muestrario INCLASS y también con tejidos suministrados o especificados por el cliente.

**Pies de patín:** están disponibles en todos los colores del muestrario INCLASS o en cromo.



ITEK  
 Designed in Alava  
 by Aitor García de Vicuña  
[www.agvestudio.com](http://www.agvestudio.com)

en – **ITEK 200** is a collection of ergonomic chairs for operative and executive offices. The design of flowing, graceful and distinguished lines remarks the agile, youthful and sporty spirit of this collection.

es – **ITEK 200** es una colección de sillas ergonómicas de prestaciones avanzadas para puestos de trabajo operativos y ejecutivos. El diseño de líneas fluidas, esbeltas y distinguidas remarca el espíritu ágil, joven y deportivo de esta colección.

fr – **ITEK 200** est une collection de fauteuils ergonomiques à hautes prestations pour poste opératif et de direction. La conception des lignes fluides, sveltes et distinguées accentue l'esprit agile et sportif de cette collection.

de – **ITEK 200** ist eine Kollektion von ergonomischen Arbeitsstühlen für das Büro im Betrieb und Chefbüros. Das Design von fließenden, anmutigen und herausragenden Linien unterstreicht den agilen, jugendlichen und sportlichen Geist dieser Kollektion.

# ITEK 200

design — Studio INCLASS



**en** – The **ITEK 200** series completes the collection **ITEK** with upholstered backrest versions. The armchairs can be upholstered with any of the leathers and fabrics recommended in the **INCLASS** swatch cards or with fabrics supplied or specified by the customer. **ITEK 200** chairs automatically adapt to each person posture through the many ergonomic elements incorporated.

**es** – La serie **ITEK 200** completa la colección **ITEK** con las versiones de respaldo tapizado. Los sillones se pueden tapizar con cualquier piel o tejido recomendado del muestrario **INCLASS** o con telas suministradas o especificadas por el cliente. Las sillas **ITEK 200** se adaptan a cada persona a través de los numerosos elementos ergonómicos que incorporan.



INCLASS

fr – La série **ITEK 200** vient compléter la collection **ITEK** avec la version tapissée. Les chaises peuvent être tapissées avec quelconque des tissus recommandés ou cuirs du nuancier **INCLASS** ou en tissus fournis par le client. Les fauteuils **ITEK 200** s'adaptent automatiquement à chaque utilisateur grâce aux nombreux éléments ergonomiques qui l'intègrent.

de – Die Serie **ITEK 200** vervollständigt die Kollektion **ITEK** mit gepolsterten Rückenlehnenversionen. Die Sessel können mit allen Ledern und Stoffen gepolstert werden, die in dem **INCLASS** Musterbuch empfohlen werden oder mit Stoffen, die vom Kunden geliefert oder angegeben werden. **ITEK 200** Stühle passen sich durch die vielen ergonomischen Elemente automatisch an die Körperhaltung jeder einzelnen Person an.









**en** — ITEK 200 cantilever armchairs are stackable and stand out due to its functionality and design.

**es** — Los sillones ITEK 200 con pie de patín son apilables y destacan por su polivalencia.

**fr** — Les fauteuils ITEK 200 sont empilables et se distinguent par leur fonctionnalité et leur design.

**de** — ITEK 200 Freischwinger sind stapelbar und zeichnen sich durch Funktionalität und Design aus.



INCLASS

## Overview / Colección



—  
**Task chair syncro  
 w/upholstered backrest**  
 Silla sincro  
 respaldo tapizado



—  
**Visitor chair w/ cantilever  
 base upholstered backrest**  
 Silla con pie patín  
 respaldo tapizado

## Accessories / Accesorios



—  
**4D adjustable arms in polyamide**  
 Brazo regulable 4D de poliamida



—  
**4D adjustable arm polished aluminum**  
 Brazo regulable 4D aluminio pulido



—  
**Fix arm**  
 Brazo fijo



—  
**Hollowed twin castor**  
 Ruedas dobles de eje hueco

## Bases / Bases



—  
**5 star polished aluminium**  
 5 radios aluminio pulido  
 + casters / ruedas



—  
**5 star Polyamide**  
 5 radios poliamida  
 + casters / ruedas

## Finishes / Acabados

en

—  
**Upholstered seats & backrests:** the upholstery is available with all the fabrics or leathers of the INCLASS swatch cards and also with fabrics supplied or specified by the customer.

**Cantilever frames:** are available in all colours of the INCLASS swatch card or in chrome.

es

—  
**Asientos y respaldos tapizados:** están disponibles en todos los tejidos y pieles del muestrario INCLASS y también con tejidos suministrados o especificados por el cliente.

**Pies de patín:** están disponibles en todos los colores del muestrario INCLASS o en cromo.

- en – Designed by Paul Brooks, **ZERO** chairs pursue ease of use, ergonomics and avantgarde aesthetics. This makes them ideal for shared work spaces or meeting areas where there is no time available to adjust the ergonomic settings for each user with complex mechanisms.
- es – Diseñados por Paul Brooks, los sillones **ZERO** buscan la facilidad de uso, la ergonomía y una estética vanguardista. Por ello son ideales para espacios de trabajo compartido o zonas de reunión dónde no se dispone de tiempo para ajustar los parámetros ergonómicos de cada usuario con complejos mecanismos.
- fr – Conçus par Paul Brooks, les fauteuils **ZERO** recherchent facilité d'utilisation, ergonomie et esthétique avant-gardiste. Ils sont donc idéaux pour les espaces de travail ouverts ou les zones de réunion où on ne dispose pas de temps pour ajuster les paramètres ergonomiques de chaque utilisateur avec des mécanismes compliqués.
- de – Die von Paul Brooks entworfenen Arbeitsstühle **ZERO** verfolgen Benutzerfreundlichkeit, Ergonomie und avantgardistische Ästhetik. Damit sind sie ideal für Arbeits-oder Besprechungsräume, in denen keine Zeit zur Verfügung steht, um die ergonomischen Einstellungen für jeden Nutzer mit komplexen Mechanismen anzupassen.

# ZERO

design — Paul Brooks



en – **ZERO** chairs have been conceived for comfort, without the need for complicated adjustments of mechanisms. The seat body is manufactured with an advanced 3D suspension mesh that is stretched over a flexible polyamide frame, producing a seat body that adapts to the user without having to make any type of adjustment. For added comfort, the chairs have a built-in self-regulating tilt/ rocking mechanism that improves mobility and promotes dynamic sitting. The breathable 3D mesh is black and the external polyamide frame is manufactured in black or light grey. The armchairs are available with fixed glides in a 4 star base or on casters in a 5 star base.

es – Los sillones **ZERO** han sido pensados para ser confortables sin necesidad de realizar complicados ajustes de mecanismos. El cuerpo de asiento está fabricado con una avanzada malla de suspensión 3D que se tensa sobre una estructura de poliamida flexible dando lugar a un cuerpo de asiento que se adapta al usuario sin necesidad de realizar ningún tipo de ajuste. Para aumentar el confort, los sillones llevan integrado un mecanismo de basculación auto regulable que mejora la movilidad y permite sentarse de un modo mas dinámico. La malla transpirable 3D es de color negro y la estructura exterior de poliamida se fabrica en color gris claro o negro. La silla **ZERO** está disponible con bases fijas de cuatro radios y con bases de cinco radios con ruedas.



**fr** – Les fauteuils **ZERO** ont été conçus pour être confortables sans avoir besoin de réglages compliqués de mécanismes. La coque de l'assise est constituée d'une sophistiquée résille en 3D qui est tendue sur une structure flexible de polyamide qui crée un corps d'assise qui s'adapte à l'utilisateur sans nécessités de réglages. Pour augmenter le confort, les fauteuils ont un mécanisme basculant avec réglage automatique intégré qui améliore la mobilité et permet de s'asseoir de forme plus dynamique. La résille respirante est noire et la structure extérieure de polyamide est réalisée dans la couleur gris clair ou noir. Les chaises existent avec patins fixes sur base à 4 branches ou avec roulettes sur base à 5 branches.

**de** – Die Arbeitsstühle **ZERO** sind für Komfort konzipiert, ohne dass komplizierte Anpassungen der Mechanismen erforderlich sind. Der Sitz wird mit einem modernen 3D-Federwerk hergestellt, das über einen flexiblen Polyamid-Rahmen gestreckt wird und so einen Sitzkorpus erzeugt, der sich an den Benutzer anpasst, ohne irgendeine Art von Einstellung vornehmen zu müssen. Für zusätzlichen Komfort verfügen die Stühle über einen eingebauten, selbstregulierenden Tilt/Rocking-Mechanismus, der die Mobilität verbessert und dynamisches Sitzen fördert. Die atmungsaktive 3D-Netzbespannung ist schwarz und der äußere Polyamid-Rahmen ist in schwarz oder hellgrau gefertigt. Die Sessel sind mit fixen Gleitern mit einem Gestell mit vier Auslegern oder auf Rollen mit 5 Auslegern erhältlich.





## Finishes / Acabados

en

–

**Mesh:** available in black colour.

**Armchair frame:** is available in black or light grey.

es

–

**Respaldos de malla:** están disponibles en color negro.

**Marco de sillones:** está disponible en color negro o gris claro.



## Overview / Colección



—  
**Black structure**  
 Estructura negra



—  
**Light grey structure**  
 Estructura gris claro

## Bases / Bases



—  
**4 spoke base in polished aluminum**  
 Base de aluminio pulido 4 radios  
 + fixed glides / topes fijos



—  
**Polished aluminum base**  
 Base de aluminio pulido  
 + casters / ruedas



—  
**Polyamide base**  
 Base de poliamida  
 + casters / ruedas

## Accessories / Accesorios



—  
**Hollowed twin castor**  
 Ruedas dobles de eje hueco



**ZERO**  
 Designed in Germany  
 by Paul Brooks Design  
[www.paulbrooksdesign.com](http://www.paulbrooksdesign.com)



## Simon Pengelly

[www.simonpengelly.com](http://www.simonpengelly.com)

### Collections

UNNIA  
UNNIA TAPIZ  
UNNIA SOFT  
VARYA  
VARYA TAPIZ  
VARYA WOOD

**en** — Simon Pengelly was born in Henley in the UK in 1967. When he was eight he started making furniture in his father's furniture workshop and won a prize for cabinetmaking at the age of 15. He went on to study at Rycotewood College and Kingston Polytechnic. Pengelly started his professional career as designer at Conran Design Group. Moving on to Habitat's design team in 1990 and later coordinating the design and development of their furniture range as a freelancer in the late 90's. Pengelly set up his London based studio in 1993. The studio now works for renowned firms in the UK, Spain, Italy, Holland and the United States. Pengelly's understanding of how people use and relate to the objects around them and his affinity with materials and manufacturing processes, combined with a passionate desire to create production furniture with 'soul', has resulted in award-winning furniture that contains a wonderful mix of understated design, timeless spirit and clever engineering.

**es** — Simon Pengelly nació en Henley, Reino Unido, en 1967. Cuando tenía ocho años comenzó a fabricar muebles en el taller de su padre. Estudió en la Universidad de Rycotewood y en la Politécnica de Kingston. Pengelly comenzó su carrera profesional como diseñador en Conran Design Group. Pasó a formar parte del equipo de diseño de Hábitat en 1990 y posteriormente empezó a coordinar el diseño y desarrollo de su gama de muebles como diseñador freelance. En 1990 Pengelly estableció su estudio con sede en Londres. En la actualidad el estudio de Pengelly trabaja para reconocidas firmas del Reino Unido, Italia, Holanda, España y Estados Unidos. El profundo conocimiento de cómo la gente usa y se relaciona con los objetos, su afinidad con los materiales y los procesos de producción, combinada con su pasión por crear "muebles con alma" ha dado como resultado una amplia colección de piezas premiadas internacionalmente en múltiples ocasiones incluyendo el aclamado "Compasso d'oro". Los diseños de Pengelly contienen una maravillosa mezcla de ingeniería inteligente, diseño refinado y espíritu atemporal.



## Christophe Pillet

[www.christophepillet.com](http://www.christophepillet.com)

### Collections

DUNAS XL  
DUNAS xs  
MARCUS  
STIKS

**en** — Christophe Pillet graduated from the Decorative Arts School in Nice in 1985, Master of Domus Academy Milano, in 1986. He worked with Martine Bedin in Milano from 1986 to 1988 and cooperated with Philippe Starck, in Paris, from 1988 to 1993. Since 1993, he manages his own design agency. Pillet was elected as "Créateur de l'année 1994". Lucidity of expression and the search for simplicity are the key principles: in the work of Christophe Pillet the elegance is optimized. Pillet's perfect command of sensuality and refinement has made him one of the rare French designers who have gained global recognition designing hotels, boutiques and directing artistic projects in Europe, USA, and Japan. He has won international acclaim for the spectrum and quality of his creations. If a "Pillet style" exists, it is in his ability to crystallize, within a project, the excitement of a proposition.

**es** — Christophe Pillet se graduó en la Decorative Arts School de Niza en 1985. Obtuvo el Máster de la Domus Academy de Milán en 1986. Trabajó con Martine Bedin en Milán desde 1986 hasta 1988. Colaboró con Philippe Starck en París desde 1988 hasta 1993, desde entonces, dirige su propio estudio de diseño. Fue elegido diseñador del año en 1994. La claridad de expresión, la búsqueda de la sencillez y la elegancia son los principios fundamentales que rigen la obra de Christophe Pillet. El perfecto dominio de la sensualidad y el refinamiento, hacen de Pillet uno de los pocos diseñadores franceses que han ganado el reconocimiento mundial diseñando productos, hoteles, boutiques y dirigiendo proyectos artísticos en Europa, USA y Japón. Pillet es reconocido internacionalmente por el amplio espectro y la calidad de sus creaciones. Si existe un "estilo Pillet", es su capacidad de cristalizar, dentro de un proyecto, la emoción de una proposición.



## Jonathan Prestwich

[www.jonathanprestwich.com](http://www.jonathanprestwich.com)

**Collections**  
**ESSENS**  
**ARYN**

**en** — After finishing University in 1995 with a degree in industrial design, Jonathan left England to work in a design studio in Boston Massachusetts. During this two year period working on lighting and seating, Jonathan gained valuable experience and developed an excitement for the design process. Jonathan went from the US to France, working for the next six years with Burkhard Vogtherr. In 2003 Jonathan moved to London where after briefly working with Barber Osgerby set up his own studio in 2004. Working with other designers had given great experience not only in how a product comes together but also in knowing what makes a product a good product. Jonathan has brought this experience together with a desire to make products for the next generation of users, fusing Influences from nature and modern technology, with a goal to create simple, elegant, innovative products.

**es** — Después de terminar la Universidad en 1995 con un título en diseño industrial, Jonathan dejó Inglaterra para trabajar en un estudio de diseño en Boston, Massachusetts. Durante este período de dos años donde trabajó en iluminación y asientos, Jonathan obtuvo una valiosa experiencia y desarrolló una gran devoción por el proceso de diseño. Jonathan se trasladó de los Estados Unidos a Francia, para trabajar durante los siguientes seis años con Burkhard Vogtherr. En 2003, Jonathan se mudó a Londres donde, después de trabajar brevemente con Barber Osgerby, montó su propio estudio en 2004. Trabajar con otros diseñadores le dio una gran experiencia no solo en la forma en que se crea un producto, sino también en conocer qué hace que un producto sea un buen producto. Jonathan ha unido esta experiencia con el deseo de crear productos para la próxima generación de usuarios, fusionando influencias de la naturaleza y la tecnología moderna, con el objetivo de crear productos simples, elegantes e innovadores.



## Carlos Tíscar

[www.carlostiscar.com](http://www.carlostiscar.com)

**Collections**  
**LAPSE**  
**SUI**

**en** — Carlos Tíscar (1964). Graduated at the School of Applied Arts in Valencia (1982), in the field of Industrial Design. Two years later, he moved to Italy to study at the Scuola Politecnica di Design in Milan. He began to make a career as a member of the industrial design group Factoría (1987) and as a partner of Gesto Design Management (1991). Since 1993 he manages his own studio. He has given industrial design lessons at some schools and public institutions: Barreira (Valencia), AIMME (Paterna), Eset CEU (Alfara Del Patriarca) and EASD (Valencia). He has given conferences on his work both in Spain and abroad and among the many prizes awarded, the Best of NeoCon Innovation Award (Chicago 2012) and the Good Design Award (Chicago 2013), undoubtedly stand out. He was president of the ADCV (Designer's Association of the Valencian Region).

**es** — Carlos Tíscar (1964). Se graduó en la Escuela de Artes Aplicadas de Valencia (1982), en la especialidad de Diseño Industrial. Dos años después, se trasladó a Italia para estudiar en la Scuola Politécnica di Design de Milán. Comenzó a dedicarse profesionalmente al diseño como miembro del grupo Factoría (1987) y como socio de Gesto Design Management (1991). Desde 1993 dirige su propio estudio. Ha impartido la asignatura de Proyectos para las siguientes escuelas e instituciones: Barreira (Valencia), AIMME (Paterna), Eset CEU (Alfara del Patriarca) y EASD (Valencia). Ha dado conferencias sobre su trabajo en España y en el extranjero y entre los premios que ha recibido destacan el Best of NeoCon Innovation Award (Chicago 2012) y el Good Design Award (Chicago 2013). Fue presidente de la ADCV (Asociación de Diseñadores de la Comunidad Valenciana).



## Jorge Pensi Studio

[www.pensistudio.com](http://www.pensistudio.com)

### Collections

ALTEA

LUND

AARHUS

**en** — Jorge Pensi Design Studio was set up in 1984. Since then the studio has consolidated its position as a global point of reference for contemporary design. Its minimalist and expressive designs have received numerous prizes and awards. Some of its first products, such as the Toledo chair or the Regina lamp, have since become Spanish design icons renowned worldwide. In 1997, Jorge Pensi was awarded the National Design Prize by the Ministry of Industry and Energy and the BCD Foundation for outstanding professional achievement. If there is one thing which defines Jorge Pensi Design Studio's products, it is their timelessness. They constantly seek a balance between poetry and realism, material and space, abstraction and emotion. The aim is to create as many sensations as possible with as few resources as possible, challenging the usual logic in order to establish whether or not it is possible to create something new.

**es** — Jorge Pensi Design Studio nace en 1984, consolidándose hasta la fecha como una referencia clave en el diseño contemporáneo. Sus diseños minimalistas, elegantes y expresivos han sido galardonados con numerosos premios. Algunos de sus primeros productos, como la silla Toledo o la lámpara Regina, se han convertido en iconos del diseño español reconocidos en todo el mundo. En 1997, Jorge Pensi gana el National Design Prize por el Ministry of Industry and Energy y la Fundación BCD en honor a sus grandes logros profesionales. Si hay algo que defina los productos de Jorge Pensi Studio, es su diseño atemporal, siempre en búsqueda de un equilibrio entre poesía y realismo, el material y el espacio, la abstracción y la emoción. El objetivo es siempre transmitir el mayor número de sensaciones con el mínimo de recursos.



## Yonoh Studio

[www.yonoh.es](http://www.yonoh.es)

### Collections

NIM

ARC

**en** — Yonoh is a multidisciplinary studio of creative development. Clara del Portillo and Alex Selma, industrial designers, founded the studio in 2006, after having developed their careers separately. Uniting their creative inquisitiveness they create models that differ for their simplicity and functionality, pieces that exude freshness and uniqueness; functional and simple designs without leaving the innovation and originality. During his career, the studio has won prestigious design awards worldwide, including Red Dot, IF Design Award, Good Design or Wallpaper\* Design Award among others.

**es** — Yonoh es un estudio de desarrollo creativo multidisciplinar. Los diseñadores industriales Clara del Portillo y Alex Selma fundaron el estudio en el año 2006, tras haber desarrollado sus carreras por separado. Uniendo sus inquietudes creativas crean modelos que se diferencian por su sencillez y funcionalidad y plantean piezas que derrochan frescura y singularidad; piezas funcionales que desprenden sencillez y desenfadado, sin abandonar la innovación y la originalidad. En su trayectoria, el estudio ha obtenido prestigiosos premios de diseño a nivel internacional, como el Red Dot, IF Design Award, Good Design o Wallpaper\* Design Award entre otros.



## Jean Louis Irtzoki

[www.irtzoki-lizaso.com](http://www.irtzoki-lizaso.com)

**Collections**  
**AIR**

**en** — Born in San Juan de Luz in 1965, in 1982 he gained a diploma in Interior Architecture from the Boule-Paris School. Later, he specialised in Industrial Design at the Experimental School of Madrid and, after several years' experience in Parisian agencies, he decided to create his own design workshop in the Basque Country. He then began to collaborate with well-known enterprises in Spain, France and Portugal. His character and, above all, his listening skills have turned his creations into unique pieces that have gone down in history. He works above all for the world of furniture for both the home and the office and, as he himself points out, his designs are open to the possibilities of functionality, understanding and quality.

**es** — Nació en San Juan de Luz, en el año 1965. En 1982 fue diplomado en arquitectura de interiores por la Escuela Boule-Paris. Más tarde se especializó en diseño industrial en la Escuela Experimental de Madrid y tras varios años de experiencia en agencias parisinas, decidió crear su propio taller de diseño en el País Vasco. Fue entonces cuando comenzó a colaborar con conocidas empresas en España, Francia y Portugal. Su manera de ser y, sobre todo, su saber escuchar, hacen de sus creaciones piezas únicas e historiadadas. Trabaja sobre todo para el mundo del mueble, tanto hogar como oficina y, como él mismo revela, sus diseños están abiertos a las posibilidades de la funcionalidad, la comprensión y la calidad.



## Paul Brooks Design

[www.paulbrooksdesign.com](http://www.paulbrooksdesign.com)

**Collections**  
**ZERO**

**en** — International furniture designer, Paul Brooks graduated from the RCA with a degree in Furniture Design before joining the design team of Robert Heritage, OBE RDI, in 1983. Paul established his own design practice in 1988 after five years working on diverse projects. He has since worked for a host of UK, as well as other European furniture manufacturers and has become a well established figure in the design community with many highly successful creations to his credit. Paul Brooks is now based in the centre of Europe. His products have received international recognition and design awards such as GOOD DESIGN Award, IF Award, GIO Award and C2C silver Award, Gold Award Neocon, Red Dot Award. Paul Brooks has also been awarded with an Ergonomic Excellence Award and named Designer of the Year at Mixology 2008.

**es** — Paul Brooks, diseñador de muebles internacional, se graduó en la RCA con una licenciatura en diseño de mobiliario antes de unirse al equipo de diseño de Robert Heritage, OBE RDI, en 1983. Paul estableció su propio estudio de diseño en 1988, después de cinco años trabajando en diversos proyectos. Desde entonces ha trabajado para una gran cantidad de fabricantes europeos y se ha convertido en una figura bien establecida en el mundo del diseño con muchas creaciones de gran éxito en su haber. Su estudio está establecido en el centro de Europa. Sus productos han recibido reconocimiento internacional y diversos premios de diseño: GOOD DESIGN, IF Award, Premio GIO, Premio de plata C2C, Premio de Oro Neocon, Premio Red Dot... Paul Brooks también ha sido galardonado con un Premio de Excelencia Ergonómica y nombrado Diseñador del Año en Mixology 2008.

Concept & Graphic design  
Studio INCLASS

Photography  
Angel Segura  
David Frutos  
Xavier Legafric  
Jean Claude Petit

Special thanks  
Estudio Perez Ochando  
Belén Moratalla García  
Odosdesign  
Hotel Huerto del Cura  
Mustang  
Naturtex  
Marsset

Published  
February 2019

**Factory & Headquarters**

---

Ctra.De la Estación  
Pol.1-4 parcela 5  
Crevillente (Alicante)  
Spain

T +34 965405230  
F +34 965406457

[www.inclass.es](http://www.inclass.es)

**INCLASS**

**Passionately  
designed & crafted  
in Europe**

**Timeless  
beauty**

[www.inclass.es](http://www.inclass.es)